

HILTI

C7/24, C7/36-ACS

Bedienungsanleitung	de
Operating instructions	en
Mode d'emploi	fr
Ръководство за обслужване	bg
Upute za uporabu	hr
Instrukcja obsługi	pl
Инструкция по експлуатации	ru
Návod na obsluhu	sk
Navodila za uporabo	sl
Návod k obsluze	cs
Használati utasítás	hu
操作説明書	zh
取扱説明書	ja
사용설명서	ko
Instrucțiuni de utilizare	ro



1

C 7/24

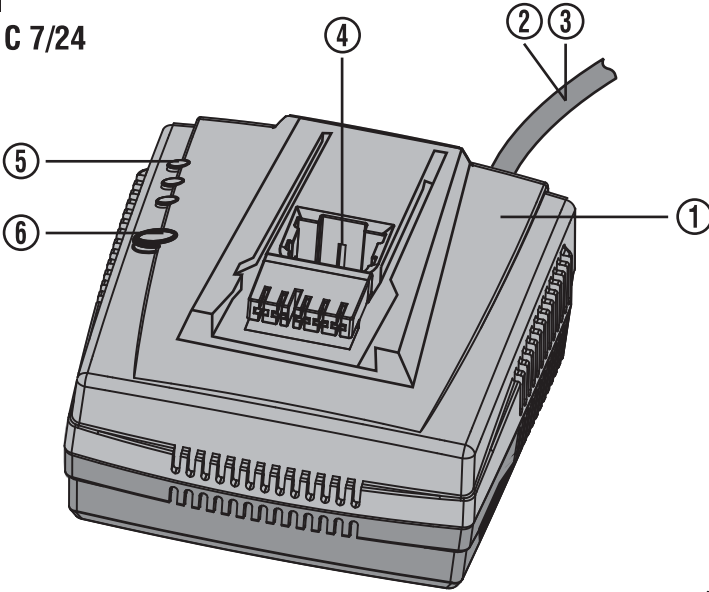

CA 7/36

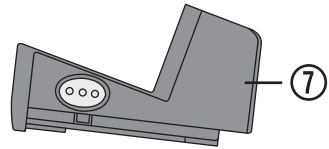

C 7/36-ACS

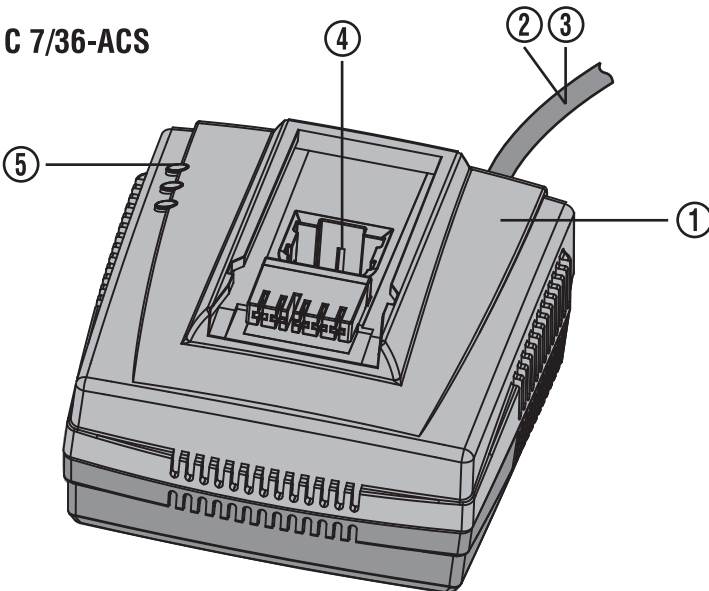

2

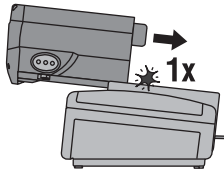

3

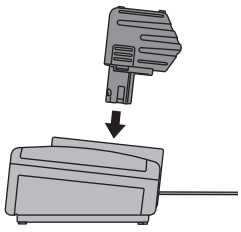

4

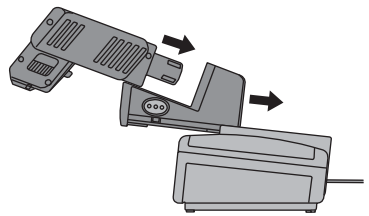

5

C 7/24

C 7/36-ACS

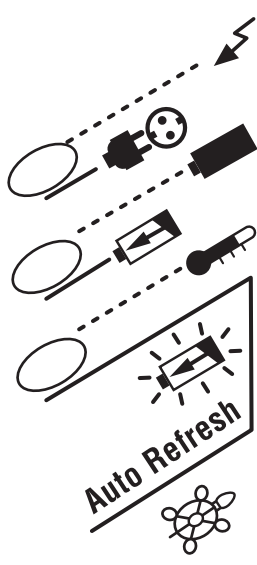
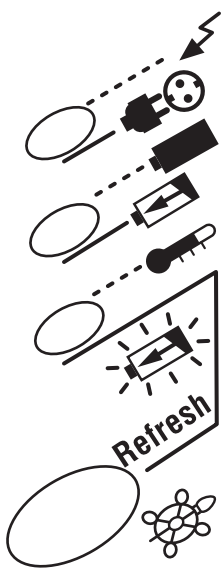

6

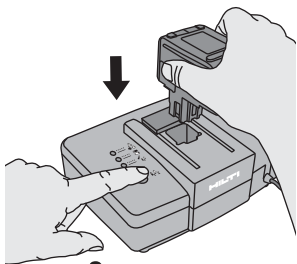

2 sec.

ORIGINAL BETRIEBANLEITUNG

C 7/24 und C 7/36-ACS Ladegerät

Lesen Sie die Bedienungsanleitung vor Inbetriebnahme unbedingt durch.

Bewahren Sie diese Bedienungsanleitung immer beim Gerät auf.

Geben Sie das Gerät nur mit Bedienungsanleitung an andere Personen weiter.

Bedienelemente und Gerätebauteile **1**

- ① Ladegerät C 7/24 und C 7/36-ACS
- ② Kabel
- ③ Stecker
- ④ Akku-Schacht
- ⑤ Anzeige-Lampen
- ⑥ Schalter für Auffrisch-Funktion «Refresh Taste» (nur C 7/24)
- ⑦ Adapter CA 7/36 für BP 12, BP 40, BP 72 und RB 10*

* zum Lieferumfang gehört nur das Ladegerät.
Akku-Pakete und Adapter sind als Zubehör erhältlich.

Inhaltsverzeichnis	Seite
1. Allgemeine Hinweise	1
2. Beschreibung	2
3. Zubehör	2
4. Technische Daten	2
5. Sicherheitshinweise	3
6. Inbetriebnahme	4
7. Bedienung	4
8. Pflege und Instandhaltung	5
9. Entsorgung	6
10. Herstellergewährleistung Geräte	6
11. EG-Konformitätserklärung (Original)	7

1. Allgemeine Hinweise

1.1 Signalworte und ihre Bedeutung

-VORSICHT-

Für eine möglicherweise gefährliche Situation, die zu leichten Körperverletzungen oder zu Sachschaden führen könnte.

-HINWEIS-

Für Anwendungshinweise und andere nützliche Informationen.

1.2 Piktogramme

Warnzeichen



Warnung vor allgemeiner Gefahr



Warnung vor gefährlicher elektrischer Spannung



Warnung vor ätzenden Stoffen

Aufmerksamkeitszeichen (Alert sign)



«Alert sign» zusätzlich zum CE Zeichen.
Ist bei allen Funkgeräten vorgeschrieben, bei denen es irgendwo in Europa besondere Bestimmungen oder Einschränkungen gibt.

Symbole



Vor Benutzung Bedienungsanleitung lesen



Die Batterien dürfen nicht über den Müll entsorgt werden.



Abfälle der Wiederverwertung zuführen

1 Die Abbildungen zum Text finden Sie auf den ausklappbaren Umschlagseiten. Halten Sie diese beim Studium der Anleitung geöffnet.

Im Text dieser Bedienungsanleitung bezeichnet «das Gerät» immer das Ladegerät C 7/24 oder C 7/36-ACS.

Ort der Identifizierungsdetails auf dem Gerät

Die Typenbezeichnung und die Serienkennzeichnung sind auf dem Typenschild Ihres Geräts angebracht. Übertragen Sie diese Angaben in Ihre Bedienungsanleitung und beziehen Sie sich bei Anfragen an unsere Vertretung oder Servicestelle immer auf diese Angaben.

Typ: _____

Serien-Nr.: _____

de

2. Beschreibung

Das Gerät dient zum Laden der Hilti Akku-Packs mit Nennspannung von 7,2 – 36 Volt mit dem C 7/36-ACS und 7,2 – 24 Volt mit dem C 7/24.

Lieferumfang:

- Standard Lader C 7/24 oder
- Top Lader C 7/36-ACS
- Bedienungsanleitung

de

Voltage	Typ	Akku	Lade-Zeiten mit C7/24	Lade-Zeiten mit C7/36-ACS	zum Beispiel für die Geräte
9,6 V	SFB 105	NiMH Akku-Pack	45 min	30 min	SF 100-A, SB 10, HIT-BD 2000
9,6 V	SBP 10	NiCd Akku-Pack	30 min	20 min	SF 100-A, SB 10, HIT-BD 2000
9,6 V	RB 10	NiCd Akku-Pack	20 min	15 min	FS 10 Ferrosan (mit Adapter)
12 V	SFB 125	NiMH Akku-Pack	45 min	30 min	SF 120-A, SB 12
12 V	SBP 12	NiCd Akku-Pack	30 min	20 min	SF 120-A, SB 12
12 V	SFB 121	NiCd Akku-Pack	30 min	20 min	SF 121-A
12 V	SFB 126	NiMH Akku-Pack	45 min	30 min	SF 121-A
12 V	BP 12	NiCd Akku-Pack	20 min	15 min	TCI 12 (mit Adapter)
15,6 V	SFB 150	NiCd Akku-Pack	30 min	20 min	SF 150-A
15,6 V	SFB 155	NiMH Akku-Pack	45 min	45 min	SF 150-A
18 V	SFB 180	NiCd Akku-Pack	34 min	20 min	SF 4000-A, SF 180-A
18 V	SFB 185	NiMH Akku-Pack	51 min	45 min	SF 4000-A, SF 180-A
24 V	B24/2.0	NiCd Akku-Pack	48 min	20 min	UH 240-A, TE 2-A, WSR 650-A
24 V	B24/2.4	NiCd Akku-Pack	48 min	24 min	UH 240-A, TE 2-A, WSR 650 A
24 V	B24/3.0	NiMH Akku-Pack	72 min	30 min	UH 240-A, TE 2-A, WSR 650-A
24 V	BP 40, BP 72	NiCd Akku-Pack	41–72 min	20–36 min	TE 5-A (mit Adapter)
36 V	BP 6-86	NiCd Akku-Pack	–	34 min	TE 6-A (nur C 7/36-ACS!)
36 V	B 36/2.4	NiCd Akku-Pack	–	34 min	TE 6-A (nur C 7/36-ACS!)

3. Zubehör

Adapter CA 7/36 für BP 12, BP 40, BP 72 und RB 10

4. Technische Daten

Gerät	C 7/24	C 7/36-ACS
Auffrisch-Funktion	Manuelle Auffrisch-Funktion («Refresh»-Taste)*	Automatische Auffrisch-Funktion («Refresh»-Funktion)*
Kühlung	Konvektionskühlung	Aktive Kühlung
Netzspannung	100–127 V und 220–240 V	100–127 V und 220–240 V
Netzfrequenz	50/60 Hz	50/60 Hz
Akku-Pack	NiCd, NiMH	NiCd, NiMH
Ausgangsspannung	7,2 – 24 V	7,2 – 36 V
Ausgangsleistung	90 W	200 W
Ladezeiten	siehe Akku-Tabelle im §2	
Gewicht	ca. 1,0 kg	ca. 1,0 kg
Kabellänge Ladegerät	ca. 2 m	ca. 2 m
Abmessungen (L×B×H)	170×165×88 mm	170×165×88 mm
Steuerung	Elektronische Ladekontrolle und Steuerung über Mikrokontroller	
Schutzklasse	elektrische Schutzklasse II (doppelt schutzisoliert) 	

Technische Änderungen vorbehalten!

*: siehe § 7.3 für mehr Information

5. Sicherheitshinweise

5.1 Grundlegende Sicherheitsvermerke

Neben den sicherheitstechnischen Hinweisen in den einzelnen Kapiteln dieser Bedienungsanleitung sind folgende Bestimmungen jederzeit strikt zu beachten.

Lesen Sie alle Hinweise! Das Nichtbefolgen der folgenden Hinweise kann zu elektrischem Schlag, Feuer und/oder schwerwiegenden Verletzungen führen.

5.2 Bestimmungsgemässe Verwendung



- Das Gerät dient zum Laden der Hilti Akku-Packs mit Nennspannung von 7,2 – 36 Volt mit dem C 7/36-ACS und 7,2 – 24 Volt mit dem C 7/24.
- Laden Sie nur Hilti Akku-Packs die in der Bedienungsanleitung genannt werden.
- Das Gerät darf nicht in explosionsgefährdeter Umgebung eingesetzt werden.
- Manipulationen oder Veränderungen am Gerät sind nicht erlaubt.
- Machen Sie keine Sicherheitseinrichtungen unwirksam und entfernen Sie keine Hinweis- und Warnschilder.
- Bei verbogenen oder beschädigten Steckerstiften am Gerät darf das Gerät nicht verwendet werden (keine Gewaltanwendung beim Einstecken)
- Befolgen Sie die Hinweise für die Pflege und Instandhaltung.
- Vom Gerät und seinen Hilfsmitteln können Gefahren ausgehen, wenn sie von unausgebildetem Personal unsachgemäss behandelt oder nicht bestimmungsgemäss verwendet werden.
- Der C 7/36-ACS ist mit seiner funktechnischen Einrichtung zur weltweiten Verwendung insbesondere allen EU und EFTA-Staaten bestimmt.

5.3 Sachgemässe Einrichtung der Arbeitsplätze



- Sorgen Sie für gute Beleuchtung des Arbeitsbereichs.
- Halten Sie Ihren Arbeitsbereich in Ordnung. Halten Sie das Arbeitsumfeld frei von Gegenständen an denen Sie sich verletzen könnten. Unordnung im Arbeitsbereich kann Unfälle zur Folge haben.
- Halten Sie Kinder fern. Lassen Sie andere Personen nicht das Gerät oder das Verlängerungskabel berühren.

5.4 Allgemeine Sicherheitsmassnahmen



- Benutzen Sie das richtige Gerät. Benutzen Sie das Gerät nicht für solche Zwecke, für die es nicht vorgesehen ist, sondern nur bestimmungsgemäss und in einwandfreiem Zustand.

- Berücksichtigen Sie Umgebungseinflüsse. Setzen Sie das Gerät nicht Niederschlägen aus, benutzen Sie es nicht in feuchter oder nasser Umgebung. Benutzen Sie das Gerät nicht, wo Brand- oder Explosionsgefahr besteht.
- Bewahren Sie unbenutzte Geräte sicher auf. Nicht in Gebrauch stehende Geräte sollten an einem trockenen, hochgelegenen oder abgeschlossenen Ort, ausserhalb der Reichweite von Kindern, aufbewahrt werden.
- **Das Gerät ist nicht dafür bestimmt, durch Personen (einschließlich Kinder) mit eingeschränkten physischen, sensorischen oder geistigen Fähigkeiten oder mangels Erfahrung und/oder mangels Wissen benutzt zu werden, es sei denn, sie werden durch eine für ihre Sicherheit zuständige Person beaufsichtigt oder erhielten von ihr Anweisungen, wie das Gerät zu benutzen ist.**
- **Kinder sollten unterwiesen sein, dass sie nicht mit dem Gerät spielen dürfen.**

5.4.1 Elektrisch



- Schützen Sie sich vor elektrischem Schlag. Vermeiden Sie Körperberührung mit geerdeten Teilen, z.B. Rohren, Heizkörpern, Herden, Kühlschränken.
- Kontrollieren Sie regelmässig die Anschlussleitung des Geräts und lassen Sie diese bei Beschädigung von einem anerkannten Fachmann erneuern. Kontrollieren Sie Verlängerungsleitungen regelmässig und ersetzen Sie diese, wenn Sie beschädigt sind.
- Prüfen Sie das Gerät auf ordnungsgemässen Zustand. Betreiben Sie das Gerät nicht, wenn Beschädigungen vorliegen, das Gerät nicht komplett ist oder Bedienelemente sich nicht einwandfrei betätigen lassen.
- Decken Sie das Gerät nicht ab und halten Sie die Lüftungsschlitze frei.
- Wird bei der Arbeit das Netz- oder Verlängerungskabel beschädigt, dürfen Sie das Kabel nicht berühren. Ziehen Sie den Netzstecker aus der Steckdose.
- Lassen Sie Ihr Gerät nur durch eine Elektrofachkraft (Hilti Service) reparieren, indem Originalersatzteile verwendet werden, andernfalls können Unfälle für den Benutzer entstehen.
- Verwenden Sie die Anschlussleitung nicht für Zwecke, für die sie nicht bestimmt ist. Tragen Sie das Gerät niemals an der Anschlussleitung. Verwenden Sie die Anschlussleitung nicht, um den Stecker aus der Steckdose zu ziehen.
- Schützen Sie die Anschlussleitung vor Hitze, Öl und scharfen Kanten.
- Verwenden Sie im Freien nur dafür zugelassene und entsprechend gekennzeichnete Verlängerungskabel.
- Verlängerungskabel mit Mehrfachsteckdosen und gleichzeitigem Betrieb von mehreren Geräten sind zu vermeiden.
- Betreiben Sie das Gerät nie in verschmutztem oder nassem Zustand. An der Geräteoberfläche haftender

de

Staub oder Feuchtigkeit verschlechtert die Griffigkeit und kann unter ungünstigen Bedingungen zu elektrischem Schlag führen.

- Stellen Sie sicher, dass die Aussenflächen des Akku-Packs sauber und trocken sind, bevor Sie das Akku-Pack zum Ladevorgang in das entsprechende Ladegerät einführen.
- Vermeiden Sie einen Kurzschluss am Akku-Pack. Ein Kurzschluss kann eine Brandgefahr verursachen.
- Vermeiden Sie die Berührung der Kontakte.
- Verwenden Sie nur die in dieser Bedienungsanleitung genannten Akku-Packs.
- Am Ende ihrer Lebensdauer müssen die Akku-Packs umweltgerecht und sicher entsorgt werden.
- **Halten Sie den nicht benutzten Akku oder das Ladegerät fern von Büroklammern, Münzen, Schlüsseln, Nägeln, Schrauben oder anderen kleinen Metallgegenständen, die eine Überbrückung der Akku-Pack- oder Ladekontakte verursachen könnten.** Ein Kurzschluss zwischen den Akku-Pack- oder Ladekontakten kann Verbrennungen oder Feuer zur Folge haben.

6. Inbetriebnahme



- Die Netzspannung muss mit der Angabe auf dem Typenschild übereinstimmen.

6.1 Verwenden Sie das Gerät nur an einem geeigneten Standort.

- Der Standort des Geräts soll trocken, sauber und kühl, aber frostfrei sein.
- Während des Ladevorgangs muss das Gerät Wärme abgeben können. Deshalb müssen die Lüftungsschlitze frei sein.

7. Bedienung

7.1 Akku Einsetzen 2 3 4

Je nach Hilti Akku-Typ, stecken Sie bzw. schieben Sie den Akku in die vorgesehene Schnittstelle.

Für die BP 40, BP 72, RB 10 und BP 12, verwenden Sie bitte den Hilti Adapter CA 7/36 (Nicht im Lieferumfang enthalten). Achten Sie darauf, dass Geometrie/Kodierung von Akku und Adapter mit der Schnittstelle übereinstimmt.

Nach Einrastung des Akku-Packs im Gerät startet der Ladevorgang automatisch!

-HINWEIS-

Das Akku-Pack nimmt keinen Schaden, auch wenn es über eine lange Zeit im Gerät bleibt (im Betriebszustand).

-VORSICHT-

Das Gerät ist auf die angegebenen Hilti Akku-Packs abgestimmt. Andere Akku-Packs dürfen nicht geladen wer-

5.4.2 Flüssigkeiten



Aus defekten Akku-Packs kann eine ätzende Flüssigkeit austreten.

Vermeiden Sie den Kontakt mit dieser Flüssigkeit. Ist es zu einem Hautkontakt gekommen, waschen Sie die Kontaktstelle mit viel Seife und Wasser. Bei einem Kontakt der Flüssigkeit mit den Augen spülen Sie die Augen sofort mit Wasser und konsultieren Sie anschließend einen Arzt.

5.5 Anforderung an den Benutzer

- Das Gerät ist für den professionellen Benutzer bestimmt.
- Das Gerät darf nur von autorisiertem, eingewiesenem Personal bedient, gewartet und instand gehalten werden. Dieses Personal muss speziell über die auftretenden Gefahren unterrichtet sein.
- Seien Sie aufmerksam.

- Nehmen Sie dafür das Ladegerät aus dem Gerätekofter.
- Nicht in einem geschlossenen Behälter laden.

6.2 Gerät einschalten

- Stecken Sie den Netzstecker in die Steckdose.

-HINWEIS-

Während eines kurzen Selbstchecks leuchten alle 3 Anzeigelampen, danach muss nur noch die grüne Lampe leuchten.

Wenn der Selbstcheck nicht erfolgreich war, blickt die grüne Lampe. Wenn der Selbstcheck nach wiederholtem Anschluss nicht erfolgreich ist, bringen Sie das Gerät bitte in den Hilti Service zur Reparatur.

den, da es sonst zu Personenschäden und Zerstörung des Akku-Packs führen kann. Aus defekten Akku-Packs kann ätzende Flüssigkeit austreten. Vermeiden Sie die Berührung mit dieser Flüssigkeit.

7.2 Anzeige 5

Grüne Lampe	Dauerlicht	Das Gerät ist an das Netz angeschlossen und funktionsbereit.
	Blinklicht	Der Selbsttest hat eine Störung am Lader oder am Akku-Pack festgestellt.
Rote Lampe	Dauerlicht	Der Akku-Pack wird gerade geladen.
	Blinklicht	Der Akku-Pack ist fertig geladen.

Gelbe Lampe	Dauerlicht	Die Auffrisch-Funktion läuft ab. (siehe § 7.3)
	Blinklicht	Das Akku-Pack ist zu kalt (< 0°C) oder zu heiss (> 60°C), es erfolgt keine Ladung. Sobald der Akku-Pack die erforderliche Temperatur erreicht hat, schaltet das Gerät automatisch auf den Ladevorgang bzw. Auffrisch-Ladung um.

7.3 Auffrisch-Funktion («Refresh»-Mode)

Die einzelnen Zellen eines Akku-Packs unterliegen einer Selbstentladung. Bei älteren Akku-Packs kann es vorkommen, dass sich einige Zellen schneller entladen als andere. Da die marktüblichen Ladegeräte abschalten, wenn die ersten Zellen voll sind, werden die Zellen mit geringerer Ladung nicht mehr voll geladen. Sie erkennen diesen Effekt an unzureichender Kapazität des Akku-Packs.

Dieser Effekt kann durch eine Auffrisch-Ladung behoben werden.

7.3.1 C 7/24 6

Um die Auffrisch-Funktion zu starten, halten Sie beim Einstecken des Akkus die «Refresh»-Taste gedrückt bis die Gelbe Lampe leuchtet (Dauerlicht).

Die gelbe Lampe leuchtet so lange die Auffrisch-Ladung durchgeführt wird.

Die Auffrisch-Ladung soll regelmässig nach circa 30–50 Ladevorgängen durchgeführt werden, darf aber nicht öfters als 1 Mal pro Monat verwendet werden, ansonsten kann der Akku-Pack geschwächt werden. Die Auffrisch-Funktion ist ein Training für den Akku. Wie zuviel

Training für einen Körper schädlich sein kann, kann zuviel Training den Akku schwächen.

7.3.2 C 7/36-ACS

Die oben beschriebene Funktion ist hier voll automatisch! Die Auffrisch-Ladung wird je nach Akku-Typ zum richtigen Zeitpunkt automatisch gestartet!

Bei der ersten Ladung eines neuen Akku-Pack wird diese Auffrisch-Ladung sofort gestartet, um eine optimale Angleichung der Zellen zu erreichen.

Falls die Auffrisch-Ladung unterbrochen wird, startet das Gerät die Auffrisch-Ladung beim nächsten Ladevorgang erneut.

-HINWEIS-

Mit einer regelmässigen Auffrisch-Ladung ist die beste Leistung und Lebensdauer des Akku-Packs gewährleistet. Je nach Zustand des Akku-Packs verlängert sich die normale Ladezeit.

7.4 Akku-Pack

Ein neues Akku-Pack muss vor Inbetriebnahme entweder 12–24 Stunden normal geladen werden (ohne Auffrisch-Ladung) oder mit der Auffrisch-Funktion geladen werden, damit sich die Zellen optimal formieren können. Betreiben Sie das Akku-Pack nie bis es vollständig leer ist. Laden Sie den Akku-Pack sobald die Leistung spürbar abnimmt neu auf. Durch eine vollständige Entladung des Akku-Packs werden die Zellen, die zuerst leer sind, vom Entladestrom geschädigt.

-HINWEIS-

- **Bei niedrigen Temperaturen** sinkt die Leistung des Akku-Packs. Lagern Sie nicht eingesetzte Akku-Packs bei Raumtemperatur.

- **Bei hohen Temperaturen** wird das Akku-Pack geschädigt. Lagern und laden Sie die Akku-Packs nie an der Sonne, auf der Heizung oder hinter Scheiben.

8. Pflege und Instandhaltung

Ziehen Sie den Stecker aus der Steckdose.

8.1 Pflege des Geräts

VORSICHT

Halten Sie die Griffpartien am Gerät immer frei von Öl und Fett. Verwenden Sie keine silikonhaltigen Pflegemittel.

Die äussere Gehäuseschale des Geräts ist aus einem schlagfesten Kunststoff gefertigt.

Betreiben Sie das Gerät nie mit verstopften Lüftungsschlitzen! Reinigen Sie die Lüftungsschlitze vorsichtig mit einer trockenen Bürste. Verhindern Sie das Eindringen von Fremdkörpern in das Innere des Geräts. Reinigen Sie die Geräteaussenseite regelmässig mit einem leicht angefeuchteten Putzlappen. Verwenden Sie kein Sprühgerät, Dampfstrahlgerät oder fließendes Wasser zur Reinigung! Die elektrische Sicherheit des Geräts kann dadurch gefährdet werden.

8.2 Instandhaltung

WARNUNG

Reparaturen an elektrischen Teilen und der Austausch des Netzkabels dürfen nur durch eine Elektrofachkraft ausgeführt werden.

Prüfen Sie regelmässig alle aussenliegenden Teile des Geräts auf Beschädigungen und alle Bedienungselemente auf einwandfreie Funktion. Betreiben Sie das Gerät nicht, wenn Teile beschädigt sind oder Bedienelemente nicht einwandfrei funktionieren. Lassen Sie das Gerät vom Hilti-Service reparieren.

8.3 Pflege der Akku-Packs

- Halten Sie die Kontaktflächen frei von Staub und Schmierstoffen. Reinigen Sie bei Bedarf die Kontaktflächen mit einem sauberen Putztuch.

- Sinkt die Akku-Packkapazität nach längerem Gebrauch unter die akzeptable Grenze, empfehlen wir eine Diagnose bei Hilti.

de

9. Entsorgung

-VORSICHT-

Bei unsachgemäßem Entsorgen der Ausrüstung können folgende Ereignisse eintreten:

- Beim Verbrennen von Kunststoffteilen entstehen giftige Abgase, an denen Personen erkranken können.
- Batterien können auslaufen und dabei Vergiftungen, Verbrennungen, Verätzungen oder Umweltverschmutzung verursachen, wenn sie beschädigt oder stark erwärmt werden.
- Bei leichtfertigem Entsorgen ermöglichen Sie unberechtigten Personen, die Ausrüstung sachwidrig zu verwenden. Dabei können Sie sich und Dritte schwer verletzen sowie die Umwelt verschmutzen.



Hilti-Geräte sind zu einem hohen Anteil aus wieder verwendbaren Materialien hergestellt. Voraussetzung für eine Wiederverwendung ist eine sachgemässe Stofftrennung. In vielen Ländern ist Hilti bereits eingerichtet, Ihr Altgerät zur Verwertung zurückzunehmen. Fragen Sie den Hilti Kundenservice oder Ihren Verkaufsberater.



Entsorgen Sie das Akku-Pack nach den nationalen Vorschriften oder geben Sie ausgediente Akku-Packs zurück an Hilti.



Nur für EU-Länder

Werfen Sie Elektrowerkzeuge nicht in den Hausmüll!

Gemäss Europäischer Richtlinie über Elektro- und Elektronik-Altgeräte und Umsetzung in nationales Recht müssen verbrauchte Elektrowerkzeuge getrennt gesammelt und einer umweltgerechten Wiederverwertung zugeführt werden.

10. Herstellergewährleistung Geräte

Hilti gewährleistet, dass das gelieferte Gerät frei von Material- und Fertigungsfehler ist. Diese Gewährleistung gilt unter der Voraussetzung, dass das Gerät in Übereinstimmung mit der Hilti Bedienungsanleitung richtig eingesetzt und gehandhabt, gepflegt und gereinigt wird, und dass die technische Einheit gewahrt wird, d.h. dass nur Original Hilti Verbrauchsmaterial, Zubehör und Ersatzteile mit dem Gerät verwendet werden.

Diese Gewährleistung umfasst die kostenlose Reparatur oder den kostenlosen Ersatz der defekten Teile während der gesamten Lebensdauer des Gerätes. Teile, die dem normalen Verschleiss unterliegen, fallen nicht unter diese Gewährleistung.

Weitergehende Ansprüche sind ausgeschlossen, soweit nicht zwingende nationale Vorschriften ent-

gegenstehen. Insbesondere haftet Hilti nicht für unmittelbare oder mittelbare Mangel- oder Mangel-folgeschäden, Verluste oder Kosten im Zusammenhang mit der Verwendung oder wegen der Unmöglichkeit der Verwendung des Gerätes für irgendeinen Zweck. Stillschweigende Zusicherungen für Verwendung oder Eignung für einen bestimmten Zweck werden ausdrücklich ausgeschlossen.

Für Reparatur oder Ersatz sind Gerät oder betroffene Teile unverzüglich nach Feststellung des Mangels an die zuständige Hilti Marktorganisation zu senden.

Die vorliegende Gewährleistung umfasst sämtliche Gewährleistungsverpflichtungen seitens Hilti und ersetzt alle früheren oder gleichzeitigen Erklärungen, schriftlichen oder mündlichen Verabredungen betreffend Gewährleistung.

11. EG-Konformitätserklärung (Original)

Bezeichnung:	Ladegerät
Typenbezeichnung:	C 7/24 oder C 7/36-ACS
Konstruktionsjahr:	2003

Wir erklären in alleiniger Verantwortung, dass dieses Produkt mit den folgenden Richtlinien und Normen übereinstimmen: 2006/95/EG, 2004/108/EG, EN 60335-1, EN 60335-2-29, EN ISO 12100, 2011/65/EU.

Für den C 7/36-ACS gilt zusätzlich die Übereinstimmung mit 1999/5/EG, EN 300330, EN 301489.

**Hilti Aktiengesellschaft, Feldkircherstrasse 100,
FL-9494 Schaan**



Paolo Luccini
Head of BA
Quality & Process Management
BA Electric Tools & Accessories
01/2012

Jan Doongaji
Executive Vice President
BU Power Tools & Accessories

01/2012

Technische Dokumentation bei:
Hilti Entwicklungsgesellschaft mbH
Zulassung Elektrowerkzeuge
Hiltistrasse 6
86916 Kaufering
Deutschland



Hilti Corporation

LI-9494 Schaan

Tel.: +423 / 234 21 11

Fax: +423 / 234 29 65

www.hilti.com

Hilti = registered trademark of Hilti Corp., Schaan

W 2816 | 0113 | 30-Pos. 8 | 1

Printed in Liechtenstein © 2013

Right of technical and programme changes reserved S. E. & O.

378440 / A4

