

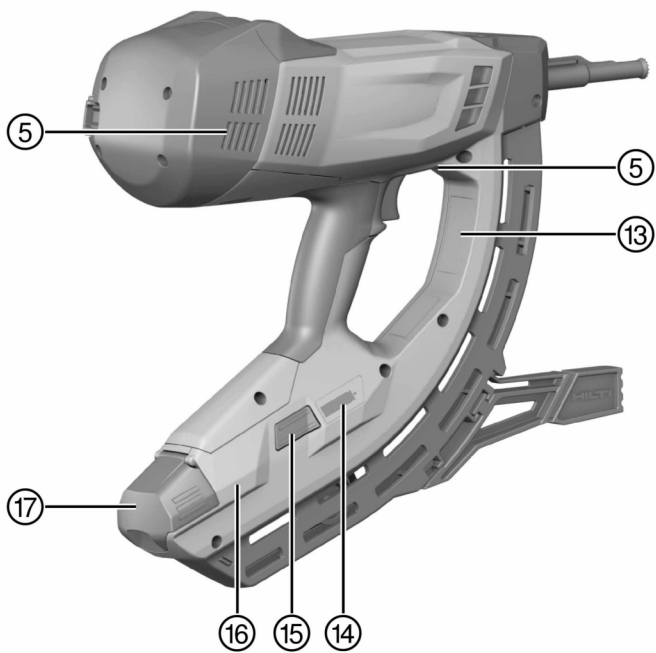

GX 3

English	1
Français	14
Español	27
Português	40

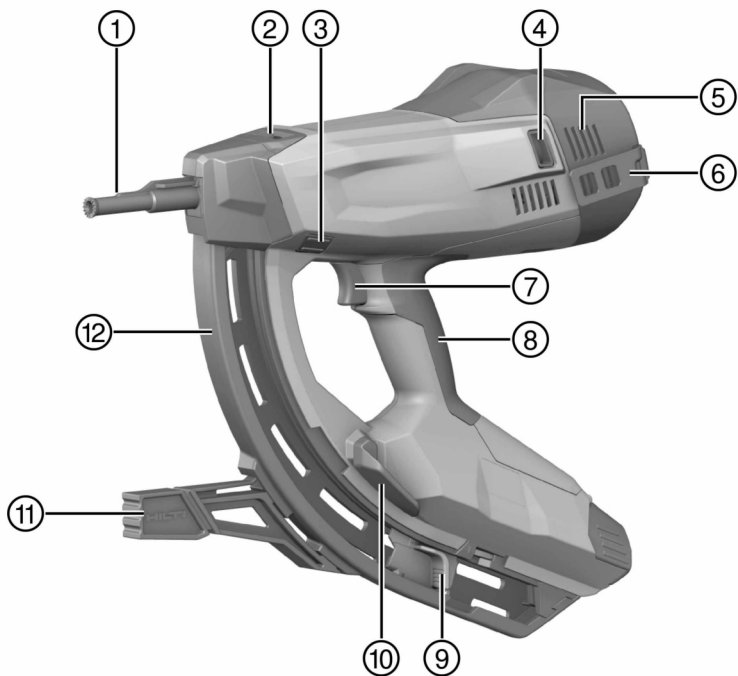

GX 3

en	Original operating instructions	1
fr	Mode d'emploi original	14
es	Manual de instrucciones original	27
pt	Manual de instruções original	40

Original operating instructions

1 Information about the operating instructions

1.1 About these operating instructions

- Read these operating instructions before the product is used or operated for the first time. This is a prerequisite for safe, trouble-free handling and use of the product.
- Observe the safety instructions and warnings in these operating instructions and on the product.
- Always keep the operating instructions with the product and make sure that the product is accompanied by these operating instructions only, when the product is given to other persons.

1.2 Explanation of symbols

1.2.1 Warnings

Warnings alert persons to hazards that occur when handling or using the product. The following signal words are used:

DANGER

DANGER !

- ▶ Draws attention to imminent danger that will lead to serious personal injury or fatality.

WARNING

WARNING !

- ▶ Draws attention to a potential threat of danger that can lead to serious injury or fatality.





CAUTION

CAUTION !

- ▶ Draws attention to a potentially dangerous situation that could lead to personal injury or damage to the equipment or other property.



1.2.2 Symbols in the operating instructions

The following symbols are used in these operating instructions:

	Comply with the operating instructions
	Instructions for use and other useful information
	Dealing with recyclable materials
	Do not dispose of electric equipment and batteries as household waste

1.2.3 Symbols in illustrations

The following symbols are used in illustrations:

	These numbers refer to the illustrations at the beginning of these operating instructions.
3	The numbers in illustrations refer to important work steps or to components important for the work steps. In the text, the corresponding numbers draw attention to these work steps or components, e.g. (3) .
	Item reference numbers are used in the overview illustration and refer to the numbers used in the key in the product overview section.
	This symbol is intended to draw your special attention to certain points for handling the product.



1.3 Product-dependent symbols

1.3.1 Symbols on the product

The following symbols are used on the product:

	General symbol for "must do"
	Wear eye protection
	Wear ear protection
	Wear a hard hat
	Return waste material for recycling

1.4 Text markings

1.4.1 Highlighting text passages

Designations and markings are indicated as follows:

, '	Description of marked operating controls on the fastening tool.
« »	Markings on the fastening tool

1.5 Product information

products are designed for professional users and only trained, authorized personnel are permitted to operate, service and maintain the products. This personnel must be specifically informed about the possible hazards. The product and its ancillary equipment can present hazards if used incorrectly by untrained personnel or if used not in accordance with the intended use.

The type designation and serial number are printed on the rating plate.

- ▶ Write down the serial number in the table below. You will be required to state the product details when contacting Hilti Service or your local Hilti organization to inquire about the product.

Product information

Fastening tool, gas-actuated	GX 3
Generation	01
Serial no.	

1.6 Declaration of conformity

We declare, on our sole responsibility, that the product described here complies with the applicable directives and standards. A copy of the declaration issued by the certification department can be found at the end of this documentation.

The technical documentation is filed here:

Hilti Entwicklungsgesellschaft mbH | Tool Certification | Hiltistrasse 6 | 86916 Kaufering, Germany

2 Safety

2.1 Safety precautions

Working safely with the setting tool

- ▶ Pressing the nosepiece of the setting tool against a part of the body may lead to serious injury due to inadvertent actuation and release of a fastener. **Never press the nosepiece of the tool against your hand or any other part of the body.**
- ▶ When inserting/loading application-specific fasteners (e.g. washers, clips or clamps, etc.) in/on the fastener guide there is a risk of serious injury due to inadvertent actuation of the tool resulting in discharge of a fastener. **When inserting/loading an application-specific type of fastener, never press a hand or any other part of the body against the fastener guide.**
- ▶ **Never point the setting tool towards yourself or any other person.**
- ▶ **Keep your arms flexed when operating the tool (do not straighten the arms).**



- ▶ **Stay alert, watch what you are doing and use common sense when operating the setting tool. Do not use the setting tool while you are tired or under the influence of drugs, alcohol or medication.** A moment of inattention while operating the setting tool may result in serious personal injury.
- ▶ When pulling back the nail pusher, always take care to ensure that it engages.
- ▶ **When disengaging the nail pusher, do not release it and allow it to jump forward. Guide it forward slowly.** There is a risk of pinching the fingers.
- ▶ Do not attempt to drive fasteners into **materials that are too hard**, such as welded steel or cast steel. Attempting to drive fasteners into these materials may lead to malfunctions, incorrectly driven fasteners or breakage of fasteners.
- ▶ Do not attempt to drive fasteners into **materials that are too soft**, such as wood or drywall/gypsum board. Attempting to drive fasteners into these materials may lead to malfunctions and fasteners being driven incorrectly or driven right through the material.
- ▶ Do not attempt to drive fasteners into **materials that are too brittle**, such as glass or tiles. Attempting to drive fasteners into these materials may lead to malfunctions, fasteners being driven incorrectly and may cause the material to shatter.
- ▶ Before driving fasteners, check that there is no risk of injuring persons or of damaging objects present behind or below the working surface.
- ▶ Only activate the trigger when the setting tool is pressed against the base material in such a way that the fastener guide is plunged into the setting tool as far as it will go.
- ▶ **Always wear gloves if you have to carry out maintenance work on the setting tool while it is still hot.**
- ▶ If fasteners are driven at a high rate or if the tool used for a long period, surfaces of the tool beyond the grip areas may get hot. Wear protective gloves to avoid burning injuries.
- ▶ If the setting tool overheats, remove the gas can and allow the tool to cool down. Do not exceed the specified maximum fastener driving rate.
- ▶ Driving fasteners may cause flying fragments or result in parts of the nail strip material being forcibly ejected from the tool. Flying fragments present a risk of injury to the body and eyes. **Wear a suitable form of eye protection, ear protectors and a hard hat.** Depending on the application and type of tool in use, wearing personal protective equipment such as a dust mask, non-slip safety footwear, hard hat or suitable eye protection and ear protection reduces the risk of injury. Other persons in the vicinity must also wear eye protection and a hard hat.
- ▶ Wear suitable ear protection (see noise information in the technical data section). The fastener is driven by the energy released on ignition of a gas-air mixture. The resulting noise exposure may cause damage to the hearing. Other persons in the vicinity should also wear suitable ear protection.
- ▶ When driving a fastener, always hold the setting tool securely and at right angles to the supporting material. This helps to avoid deflection of the fastener by the supporting material.
- ▶ Never drive a second fastener at the same location. This may lead to breakage or jamming of fasteners.
- ▶ **Never attempt to redrive a previously driven stud or nail.** Re-use of a fastener may cause it to break, thereby presenting a risk of injury.
- ▶ Always remove the gas can and (→ page 9) empty the magazine (→ page 9) before changing the magazine, before cleaning, servicing or maintenance work on the tool, before storage or transport and before leaving the setting tool unattended.
- ▶ After use, lay the tool flat on the floor. A tool that is mounted on a pole tool extension and left leaning against a wall presents a risk of injury as it may fall over.
- ▶ When lowering (tilting) the pole tool extension, do not hold the pole only at its lower end. The considerable leverage exerted may cause you to lose control over the tilting movement of the pole and tool. This may result in injury and damage to the equipment or other property.
- ▶ To ensure that the setting tool functions faultlessly and as intended, always check the tool and accessories for possible damage before use. Check that moving parts function faultlessly, without sticking, and that no parts are damaged. In order to ensure faultless operation of the tool, all parts must be fitted correctly and must meet the necessary requirements. Damaged protective devices or other parts must be properly repaired or replaced by **Hilti Service** unless otherwise stated in the operating instructions.
- ▶ Have the setting tool repaired only by trained and qualified specialists using genuine Hilti spare parts. This will ensure that the safety of the setting tool is maintained.
- ▶ Tampering with or modification of the setting tool is not permissible.
- ▶ **Do not use the setting tool where there is a risk of fire or explosion.**
- ▶ Take influences of the surrounding area into account. Do not expose the setting tool to rain or snow and do not use it in damp or wet conditions.
- ▶ Use the setting tool only in well-ventilated working areas.



- ▶ Select the correct combination of fastener guide and fastener. The wrong combination may result in damage to the tool and in reduced fastening quality.
- ▶ Always observe the application guidelines .

Hazards presented by electricity

- ▶ Before beginning work, check the working area (e.g. using a metal detector) to ensure that no concealed electric cables or gas and water pipes are present.
- ▶ Hold the setting tool only by the insulated grip when working in areas where fasteners may be driven inadvertently into concealed electric cables. Contact with a live electric cable may cause metal parts of the tool also to become live, leading to a risk of electric shock.

Instructions for handling the propellant gas

- ▶ Observe the instructions printed on the gas can and in the accompanying information.
- ▶ Escaping gas is harmful to the lungs, skin and eyes. Keep your face and eyes away from the gas can compartment for up to about 10 seconds after removing the gas can.
- ▶ Do not operate the gas can valve manually.
- ▶ If a person has inhaled gas, take the person into the open air or into a well-ventilated area and place the person in a comfortable position. Consult a doctor if necessary.
- ▶ **Call a doctor if the person is unconscious.** Bring the person into a well-ventilated area and place the person in the stable recovery position (i.e. lying on the side). If the person is not breathing, administer artificial respiration and, if necessary, supply oxygen.
- ▶ After eye contact with gas, rinse the open eyes thoroughly under running water for several minutes.
- ▶ After skin contact with gas, wash the contact area carefully with soap and warm water. Subsequently apply a skin cream.

General instructions concerning personal safety

- ▶ Take care to adopt an ergonomic body position. Work from a safe stance and take care to stay in balance at all times. This will allow you to control the setting tool better, even in unexpected situations.
- ▶ Keep other people away from the working area, especially children.



3 Description

3.1 Overview of the product

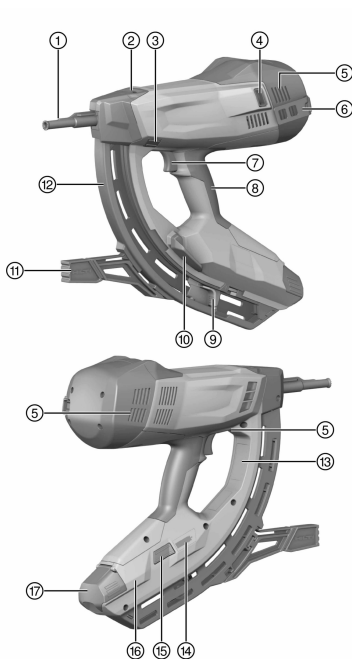

- ① Fastener guide
- ② Slider for fastener driving depth adjustment and for releasing the fastener guide
- ③ **RESET** button
- ④ Inlet/outlet valve
- ⑤ Cooling air slots
- ⑥ Belt hook
- ⑦ Trigger
- ⑧ Grip
- ⑨ Nail pusher
- ⑩ Magazine lockbutton
- ⑪ Support leg
- ⑫ Magazine
- ⑬ Type identification plate
- ⑭ Gas can status indicator
- ⑮ **GAS** button
- ⑯ Gas can compartment
- ⑰ Gas can compartment cover

3.2 Intended use

The product described is a gas-actuated fastening tool (“fastening tool”). It is designed to drive suitable fasteners into concrete, steel, sand-lime block, concrete-block masonry, rendered masonry and other materials suitable for use of the direct fastening technique.

The fastening tool is for hand-held use or use with the pole tool extension (accessory) only.

3.3 Items supplied

Gas-actuated fastening tool with fastener guide, toolbox, operating instructions.

Other system products approved for use with this product can be found at your local **Hilti** Center or online at: www.hilti.group

3.4 Fastener guide

The fastener guide holds the studs or, respectively, guides the nails and, when the tool is fired, thus directs the fasteners into the supporting material at the desired position. Application-specific fastener guides (IF or ME) are available for the **GX 3** and **GX 3-ME** fastening tools (see type identification plate for exact designation).

3.5 Fasteners

Two types of fastener can be driven by the fastening tool: nails and threaded studs. Additional fastening components, which can be inserted in the fastener guide, are also available for various applications.

3.6 Slider for fastener driving depth adjustment and for releasing the fastener guide

The slider can be used to reduce the depth to which the fastener is driven. In the **EJECT** position, it releases the fastener guide for removal.



Status	Meaning
	Standard fastener driving depth
	Reduced fastener driving depth
EJECT	Fastener guide release

3.7 RESET button

After driving a fastener, under certain circumstances, the fastener guide may not return to its outset position. This is caused by the piston being incorrectly positioned. The incorrect piston position can be remedied by pressing the **RESET** button.

Status	Meaning
RESET button projects from the tool casing. Its white edge is visible.	Piston position is incorrect
RESET button is flush with the tool casing.	Piston position is correct

3.8 Support leg

On an even working surface, the support leg makes it easier to hold the fastening tool perpendicular as attention then only has to be paid to lateral alignment. On an uneven or undulating surface it may be necessary to remove the support leg in order to allow the fastener guide to be held perpendicular to the working surface.

3.9 Belt hook

The belt hook can be extended in two stages.

Status	Meaning
First position	Position for attaching to a waist belt
Second position	Position for attaching to ladders, scaffolds, platforms, etc.

3.10 Gas can

Observe the safety instructions provided with the gas can!

In order to operate the fastening tool, the gas can must be inserted in the gas can compartment. The gas can status can be read from the LED display after pressing the **GAS** button. The gas can must be removed before breaks between working, before maintenance and before transporting or storing the fastening tool.

3.11 Indication of gas can status

After pressing the **GAS** button, the LED display indicates the status of the gas can.

The gas level indicator does not operate correctly if the fastener guide / tool nosepeice has been fully compressed.

Status	Meaning
All four LEDs light green.	Level is approx. 100 %.
Three LEDs light green.	Level is approx. 75 %.
Two LEDs light green.	Level is approx. 50 %.
One LED lights green.	Level is approx. 25 %.
One LED blinks green.	Level is below 10 %. Replacement of the gas can is recommended.
One LED lights red.	There is either no gas can in the fastening tool, the wrong type of gas can is fitted or the can is empty.





Even when the level is indicated as “empty”, the gas can, for technical reasons, still contains a little gas.

4 Technical data

4.1 Fastening tool

Weight (empty)	8.6 lb
Application temperature, ambient temperature	14 °F ... 113 °F
Maximum fastener length	1.5 in
Fastener diameter	<ul style="list-style-type: none"> • 0.10 in • 0.12 in
Compression stroke	1.6 in
Magazine capacity	40 + 2 nails
Maximum fastener driving frequency (Fasteners per hour)	1,200

5 Loading the setting tool

5.1 Loading for driving nails

5.1.1 Equipment required for driving nails

Nails are fed through the magazine in strip form (ready-to-use strips of nails).



When driving nails there must be no single-fastener adapter present in the tool .

5.1.2 Loading the magazine

1. Pull the nail pusher back until it engages.
2. Slide the nail strips into the magazine as far as they will go.



Strips of short nails could be inadvertently inserted the wrong way round. With short nails, take care to ensure that the tips of the nails point towards the nose of the tool.



WARNING

Risk of finger injury! Fingers could be pinched when the nail pusher is released.

- ▶ When disengaging the nail pusher, do not release it and allow it to jump forward. Guide it forward slowly as far as it will go.
3. Release the nail pusher and guide it forward as far as it will go.

5.1.3 Inserting the gas can

1. Open the gas can compartment cover.
2. Remove the cap from the gas can.



Keep the cap so that it can be used to close the gas can securely when it is removed from the tool, e.g. when unloading and for transport.

3. Slide the gas can into the gas can compartment, valve first, so that the gas can clip enters the opening for the clip and engages securely.
4. Close the gas can compartment cover.
5. Without pulling the trigger, firmly press the setting tool with the fastener guide three times against the base material in order to bleed the gas lines of air.

5.2 Loading for driving threaded studs

5.2.1 Equipment required for driving threaded studs

Threaded studs must be inserted singly in the fastener guide from the front. An adapter is required for driving single fasteners. The packaging units for threaded studs each contain an adapter for individual setting, with the corresponding fitting information.



 In order to drive threaded studs, the magazine must first be emptied and an adapter for driving single fasteners inserted.

5.2.2 Inserting the single-fastener adapter

- ▶ Insert the single-fastener adapter (→ page 10).

5.2.3 Inserting the gas can

- ▶ Insert the gas can (→ page 7).

6 Driving fasteners

6.1 Driving nails

WARNING

Risk of injury! Pressing the nosepiece of the fastening tool against a part of the body may lead to serious injury due to inadvertent firing and release of a fastener.

- ▶ **Never press the nosepiece of the tool against your hand or any other part of the body.**

1. Check the fastener driving depth setting.
2. Bring the nosepiece of the setting tool and the support leg into contact with the working surface.
3. Using the fastener guide, press the setting tool as far as it will go against the base material.
4. Check that the fastener guide is perpendicular to the working surface.
5. Pull the trigger to drive a fastener.

 It is not possible to drive a fastener if the fastener guide is not pressed fully against the working surface.

6. Lift the fastening tool completely away from the working surface after driving a fastener.
7. Remove the gas can (→ page 9) and empty the magazine (→ page 9) when work with the setting tool is finished or before leaving the tool unattended.

6.2 Driving threaded studs

WARNING

Risk of injury! Pressing the nosepiece of the setting tool against a part of the body may lead to serious injury due to inadvertent firing and release of a fastener.

- ▶ **When inserting fasteners, on no occasion press the fastener guide against a hand or any other part of the body.**
- ▶ **Never press the nosepiece of the tool against your hand or any other part of the body.**

WARNING

Risk of injury by falling objects! Triggering the tool again on top of a nail or stud that was not optimally driven may weaken the fastening. The object that was fastened may fall down as a result, causing damage or injury.

- ▶ **Never trigger the tool again in an attempt to improve the hold of a previously driven nail or stud.**

1. Check the fastener driving depth setting.
2. Insert a stud in the fastener guide.
3. Bring the nosepiece of the setting tool and the support leg into contact with the working surface.
4. Using the fastener guide, press the setting tool as far as it will go against the base material.
5. Check that the fastener guide is perpendicular to the working surface.
6. Pull the trigger to drive a fastener.

 It is not possible to drive a fastener if the fastener guide is not pressed fully against the working surface.

7. Remove the gas can when work with the setting tool is finished or before leaving the tool unattended (→ page 9).



7 Unloading the setting tool

7.1 Removing the gas can

1. Open the gas can compartment cover.
2. Press the gas can clip to release the gas can.
3. Remove the gas can from the gas can compartment.
4. Fit the cap on the gas can.
5. Close the gas can compartment cover.

7.2 Unloading the magazine

1. Pull the nail pusher back until it engages.
2. Remove all nail strips from the magazine.

WARNING

Risk of finger injury! Fingers could be pinched when the nail pusher is released.

- ▶ When disengaging the nail pusher, do not release it and allow it to jump forward. Guide it forward slowly as far as it will go.
-
3. Release the nail pusher and guide it forward as far as it will go.

7.3 Removing the single-fastener adapter

- ▶ After driving the fasteners, remove the single-fastener adapter (→ page 10) from the fastening tool.

8 Optional operating steps

8.1 Checking the status of the gas can

1. Without pressing the fastening tool against the working surface, press the **GAS** button.
2. Read the gas can status from the display. → page 6

8.2 Removing the magazine

1. Pull the nail pusher back until it engages.
2. Remove the loose nail strips from the magazine.

WARNING

Risk of finger injury! Fingers could be pinched when the nail pusher is released.

- ▶ When disengaging the nail pusher, do not release it and allow it to jump forward. Guide it forward slowly as far as it will go.
-
3. Release the nail pusher and guide it forward as far as it will go.
 4. Release the magazine locking catch.
 5. Pivot the magazine about the pivot point towards the front.
 6. Detach the magazine.

8.3 Fitting the magazine

1. Release the magazine locking catch.
2. Engage the front end of the magazine with the setting tool.
3. Pivot the magazine towards the setting tool as far as it will go.
4. Close the magazine locking catch.

8.4 Removing the fastener guide

1. Remove the gas can. → page 9
2. Move the fastener guide release slider to the **EJECT** position.
3. Remove the fastener guide.



8.5 Inserting the fastener guide

1. Remove the gas can. → page 9
2. Slide the fastener guide into the slot in the nose of the fastening tool.
3. Hold the fastener guide securely so that it cannot fall out and then press the nose of the tool (i.e. the tool with the fastener guide) against a firm surface until the fastener guide engages.
4. Check that the fastener guide has engaged.
 - ▶ Once the fastener guide has engaged, the slider for releasing the fastener guide is again in the + position.

8.6 Removing the support leg

1. Release the support leg engaging mechanism by pressing lightly.
2. Rotate the support leg through 90°.
3. Remove the support leg.

8.7 Fitting the support leg

1. Bring the support leg into contact with the magazine at right angles and guide it into the slot.
2. Rotate the support leg through 90° relative to the magazine and allow it to engage while applying light pressure.

8.8 Inserting the single-fastener adapter

1. Remove the gas can. → page 9
2. Remove the magazine. → page 9
3. Insert the single-fastener adapter.
4. Fit the magazine. → page 9

8.9 Removing the single-fastener adapter

1. Remove the gas can. → page 9
2. Remove the magazine. → page 9
3. Remove the single-fastener adapter.
4. Fit the magazine. → page 9

9 Remediating possible malfunctions

9.1 Remediating an incorrect piston position

- ▶ Check the position of the **RESET** → page 6 button.

Result

- **RESET** button projects from the tool casing. Its white edge is visible.
 - ▶ To remedy the incorrect piston position, press the **RESET** button.

9.2 Removing foreign objects and nails from the area around the fastener guide

CAUTION

Risk of injury by flying parts! Triggering the tool (attempting to drive a fastener) when foreign objects are present in the area around the fastener guide, or when a fastener is jammed in the fastener guide, may lead to injury caused by flying objects or fragments.

- ▶ Never attempt to remedy tool malfunctions by continuing to trigger the tool!
-

1. Remove the gas can. → page 9
2. Unload the magazine. → page 9
3. Remove the magazine. → page 9
4. Remove the fastener guide. → page 9
5. Remove all foreign objects and nails from the area around the fastener guide.
6. Insert the fastener guide. → page 10
7. Fit the magazine. → page 9



10 Care and maintenance

10.1 Caring for the fastening tool

- ▶ Never operate the fastening tool if the cooling air slots are blocked.
- ▶ Keep the grip areas free from oil and grease.
- ▶ Clean the fastening tool regularly. → page 11
- ▶ Do not use spray devices, pressure jet washers or running water for cleaning.
- ▶ Do not use cleaning agents containing silicone.
- ▶ Do not use sprays or similar lubricating and cleaning agents.

10.2 Cleaning the fastening tool

1. Remove the gas can. → page 9
2. Unload the magazine. → page 9
3. Remove plastic fragments from the fastener guide.
4. Use a dry brush to clean the cooling air slots, taking care to prevent dirt or foreign objects entering the interior of the tool.
5. Use a damp cloth to clean the exterior of the tool.

11 Transport and storage

11.1 Maintenance

- ▶ To help ensure safe and reliable operation, use only genuine Hilti spare parts and consumables. Spare parts, consumables and accessories approved by Hilti for use with the product can be found at your local **Hilti Center** or online at: **www.hilti.group**.
- ▶ Check all external parts of the fastening tool for signs of damage at regular intervals and make sure that all the controls function correctly.
- ▶ Do not use the fastening tool if parts are damaged or if the controls do not function correctly.
- ▶ Have a defective fastening tool repaired by **Hilti Service**.

11.2 Checks after care and maintenance work





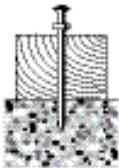

- ▶ Move the fastener driving depth adjustment slider to the **+** position.

12 Troubleshooting

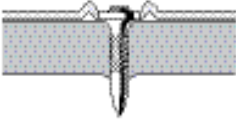
If the trouble you are experiencing is not listed in this table or you are unable to remedy the problem by yourself, please contact **Hilti Service**.

Malfunction	Possible cause	Action to be taken
 <p>Fasteners are frequently driven to inadequate depth.</p>	Driving power is too low.	▶ Move the fastener driving depth adjustment slider to the + position.
	The fasteners are too long.	▶ Use shorter fasteners.
	The supporting material is too hard.	▶ Consider using a DX fastening tool.
	The inlet/outlet valve is clogged or covered over.	▶ Clean the fastening tool and check how it is held.

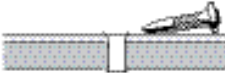

Malfunction	Possible cause	Action to be taken
 <p>Fasteners are frequently driven too deeply.</p>	<p>Driving power is too high.</p>	<ul style="list-style-type: none"> ▶ Move the fastener driving depth adjustment slider to the  position.
	<p>The fasteners are too short.</p>	<ul style="list-style-type: none"> ▶ Use longer fasteners.
 <p>Fasteners break.</p>	<p>Driving power is too low.</p>	<ul style="list-style-type: none"> ▶ Move the fastener driving depth adjustment slider to the  position.
	<p>The fasteners are too long.</p>	<ul style="list-style-type: none"> ▶ Use shorter fasteners.
	<p>The supporting material is too hard.</p>	<ul style="list-style-type: none"> ▶ Consider using a DX fastening tool.
	<p>The fastener guide is not held perpendicular to the working surface.</p>	<ul style="list-style-type: none"> ▶ Press the nosepiece against the working surface, keeping the tool perpendicular to the surface.
 <p>Fasteners bend.</p>	<p>Driving power is too low.</p>	<ul style="list-style-type: none"> ▶ Move the fastener driving depth adjustment slider to the  position.
	<p>The fasteners are too long.</p>	<ul style="list-style-type: none"> ▶ Use shorter fasteners.
	<p>The fastener guide is not held perpendicular to the working surface.</p>	<ul style="list-style-type: none"> ▶ Press the nosepiece against the working surface, keeping the tool perpendicular to the surface.
 <p>Fasteners do not hold in steel base material.</p>	<p>The supporting material is too thin.</p>	<ul style="list-style-type: none"> ▶ Use a different fastening method.
<p>The content of the gas can is inadequate for the number of fasteners in the package.</p>	<p>High gas consumption due to frequent compression of the tool nosepiece without driving a fastener.</p>	<ul style="list-style-type: none"> ▶ Avoid compressing the tool nosepiece without driving a fastener.
<p>The tool remains compressed (nose does not extend when pressure is released).</p>	<p>Incorrect piston position.</p>	<ul style="list-style-type: none"> ▶ Remedy the incorrect piston position. → page 10
	<p>The nail detector is jammed and the RESET button is not flush with the casing when pressed.</p>	<ul style="list-style-type: none"> ▶ Remove foreign objects and nails from the area around the fastener guide. → page 10
	<p>A fastener has jammed in the fastener magazine.</p>	<ul style="list-style-type: none"> ▶ Release the jammed fastener.
	<p>A nail is jammed under the lever ahead of the piston face.</p>	<ul style="list-style-type: none"> ▶ Remove the gas can, press the tool nosepiece against the working surface and pull the trigger firmly.



Malfunction	Possible cause	Action to be taken
Fastener driving failure rate is too high.	The fastener magazine is not held perpendicular to the working surface.	▶ Press the nosepiece against the working surface, keeping the fastener guide perpendicular to the surface.
	Wrong type of fastener used.	▶ Use a suitable type of fastener.
	The supporting material is too hard.	▶ Consider using a DX fastening tool.
No fastener is driven.	The nail pusher was not moved forward.	▶ Release the nail pusher and guide it forward as far as it will go.
	Insufficient nails in the magazine (2 nails or fewer).	▶ Load the magazine. → page 7
	Nail transport malfunction.	▶ Use a different nail strip.
		▶ Clean the magazine.
	Gas can is empty.	▶ Check the status of the gas can. → page 9
	LED 1 lights red	▶ Check the status of the gas can. → page 9
	Air in the gas lines	▶ Press the setting tool three times in position without pulling the trigger.
	Foreign object in the area of the fastener guide	▶ Remove foreign objects and nails from the area around the fastener guide. → page 10
	The fastening tool is too hot.	▶ Allow the fastening tool to cool down.
Electronic fault.	▶ Remove the gas can and then reinsert it. If the problem persists, use a new gas can.	
The fastening tool is hot and doesn't work even after a break.	The fastener driving rate was well above 1,200 fastenings per hour.	▶ Allow the fastening tool to cool down.
No fastener is driven (or driven only intermittently).	Ambient conditions are outside the permissible range.	▶ Make sure that the permissible ranges, in accordance with the technical data, are observed.
	The gas can temperature is outside the permissible range.	▶ Make sure that the permissible ranges, in accordance with the technical data, are observed.
	Gas bubbles have formed in the gas regulating system.	▶ Remove the gas can and then reinsert it.
	The tool was not lifted completely away from the surface after driving a fastener.	▶ Lift the fastening tool completely away from the working surface after driving a fastener.
A fastener cannot be removed from the fastener guide.	A fastener has jammed in the fastener magazine.	▶ Release the jammed fastener.

13 Disposal

Most of the materials from which **Hilti** tools and appliances are manufactured can be recycled. The materials must be correctly separated before they can be recycled. In many countries, your old tools, machines or appliances can be returned to **Hilti** for recycling. Ask **Hilti** Service or your Hilti representative for further information.



- ▶ Do not dispose of power tools, electronic equipment or batteries as household waste!



- ▶ Please contact your local Hilti representative if you have questions about the warranty conditions.

Mode d'emploi original

1 Indications relatives au mode d'emploi

1.1 À propos de ce mode d'emploi

- Avant de mettre l'appareil en marche, lire impérativement ce mode d'emploi. C'est la condition préalablement requise pour assurer la sécurité du travail et un maniement sans perturbations.
- Bien respecter les consignes de sécurité et les avertissements du présent mode d'emploi ainsi que celles figurant sur le produit.
- Toujours conserver le mode d'emploi à proximité du produit et uniquement transmettre le produit à des tiers accompagné de ce mode d'emploi.

1.2 Explication des symboles

1.2.1 Avertissements

Les avertissements attirent l'attention sur des dangers liés à l'utilisation du produit. Les termes de signalisation suivants sont utilisés :

 **DANGER**

DANGER !

- ▶ Pour un danger imminent qui peut entraîner de graves blessures corporelles ou la mort.

 **AVERTISSEMENT**

AVERTISSEMENT !

- ▶ Pour un danger potentiel qui peut entraîner de graves blessures corporelles ou la mort.





 **ATTENTION**

ATTENTION !

- ▶ Pour une situation potentiellement dangereuse pouvant entraîner des blessures corporelles ou des dégâts matériels.

1.2.2 Symboles dans le manuel d'utilisation

Les symboles suivants sont utilisés dans le présent manuel d'utilisation :

	Respecter le manuel d'utilisation
	Pour des conseils d'utilisation et autres informations utiles
	Maniement des matériaux recyclables
	Ne pas jeter les appareils électriques et les accus dans les ordures ménagères

1.2.3 Symboles dans les illustrations

Les symboles suivants sont utilisés dans les illustrations :

2	Ces chiffres renvoient à l'illustration correspondante au début du présent manuel d'utilisation.
3	La numérotation dans les illustrations indique les étapes de travail importantes ou les composants importants pour les étapes de travail. Dans le texte, ces étapes de travail ou composants sont mis en évidence avec les numéros correspondants, par ex. (3) .
11	Les numéros de position sont utilisés dans l'illustration Vue d'ensemble et renvoient aux numéros des légendes dans la section Vue d'ensemble du produit .





Ce signe doit inviter à manier le produit en faisant particulièrement attention.

1.3 Symboles spécifiques au produit

1.3.1 Symboles sur le produit

Les symboles suivants sont utilisés sur le produit :



Symboles d'obligation généraux



Porter des lunettes de protection



Porter un casque antibruit



Porter un casque de protection



Recycler les déchets

1.4 Identifications des textes

1.4.1 Mise en évidence de portions de texte

Les désignations et inscriptions sont mises en évidence comme suit :



Désignation des organes de commande pourvus d'une inscription sur le cloueur.



Inscriptions sur le cloueur

1.5 Informations produit

Les produits sont destinés aux professionnels et ne doivent être utilisés, entretenus et réparés que par un personnel autorisé et formé. Ce personnel doit être spécialement instruit quant aux dangers inhérents à l'utilisation de l'appareil. Le produit et ses accessoires peuvent s'avérer dangereux s'ils sont utilisés de manière incorrecte par un personnel non qualifié ou de manière non conforme à l'usage prévu.

La désignation du modèle et le numéro de série figurent sur sa plaque signalétique.

- ▶ Inscrivez le numéro de série dans le tableau suivant. Les informations produit vous seront demandées lorsque vous contactez nos revendeurs ou services après-vente.

Caractéristiques produit

Cloueur à gaz	GX 3
Génération	01
N° de série	

1.6 Déclaration de conformité

Nous déclarons sous notre seule et unique responsabilité que le produit décrit ici est conforme aux directives et normes en vigueur. Une copie de l'attestation délivrée par l'organisme de certification se trouve en fin de la présente documentation.

Pour obtenir les documentations techniques, s'adresser à :

Hilti Entwicklungsgesellschaft mbH | Zulassung Geräte | Hiltistraße 6 | 86916 Kaufering, DE

2 Sécurité

2.1 Consignes de sécurité

Travail en toute sécurité avec le cloueur

- ▶ Si le cloueur est appuyé contre une partie du corps, un déclenchement d'un tir par mégarde peut entraîner de graves blessures. **Ne jamais appuyer le cloueur contre la main ou contre toute autre partie du corps.**
- ▶ Lors du montage des fixations spécifiques aux applications sur le canon (p. ex. rondelles, colliers de fixation, attaches, etc.), un déclenchement d'un tir par mégarde peut entraîner de graves blessures. **Ne**



jamais appuyer une main ou une partie du corps contre le canon lors du montage des fixations spécifiques aux applications sur le canon.

- ▶ **Ne jamais diriger le cloueur vers soi ou vers une autre personne.**
- ▶ **Lors du maniement du cloueur, garder les bras fléchis (ne pas tendre les bras).**
- ▶ **Restez vigilant, surveillez ce que vous faites. Faites preuve de bon sens en utilisant le cloueur. N'utilisez pas le cloueur si vous êtes fatigué ou après avoir consommé de l'alcool, des drogues ou avoir pris des médicaments.** Un moment d'inattention lors de l'utilisation du cloueur peut entraîner de graves blessures.
- ▶ Lors du retrait du poussoir à clous, toujours veiller à ce qu'il s'encliquette.
- ▶ **Lors du déblocage de l'enclenchement de sécurité, guider le poussoir à clous vers l'avant afin d'éviter qu'il ne se dégage trop rapidement.** L'utilisateur risque de se coincer les doigts.
- ▶ Ne pas implanter d'éléments de fixation **dans un matériau support trop dur**, comme de l'acier soudé ou de l'acier coulé. Une implantation dans ces matériaux peut entraîner des ratés de tir ou rendre les éléments de fixation cassants.
- ▶ Ne pas implanter d'éléments de fixation **dans un matériau support trop mou**, comme du bois ou du placoplâtre. Une implantation dans ces matériaux peut entraîner des ratés de tir et des perforations du matériau support.
- ▶ Ne pas implanter d'éléments de fixation **dans un matériau support trop fragile**, comme du verre ou du carrelage. Une implantation dans ces matériaux peut entraîner des ratés de tir et une projection d'éclats du matériau support.
- ▶ Avant d'implanter, vérifier qu'il n'y ait aucun risque de blesser une personne ou d'endommager des objets à l'arrière du matériau support.
- ▶ Actionner la détente uniquement lorsque le cloueur est complètement appuyé contre le matériau support, de telle sorte que le canon rentre jusqu'en butée dans le cloueur.
- ▶ **Porter impérativement des gants de protection lorsque des opérations d'entretien doivent être effectuées sur un cloueur chaud.**
- ▶ En cas de cadences de tir élevées pendant une période prolongée, les surfaces hors de la partie préhensible risquent de devenir brûlantes. Porter des gants de protection contre les brûlures.
- ▶ En cas de surchauffe du cloueur, retirer la cartouche de gaz et laisser le cloueur refroidir. Ne pas dépasser la cadence de tir maximale.
- ▶ Pendant le tir, le matériau peut s'écailler ou des fragments du matériau de bande-chargeur peuvent être projetés. Les éclats de matière peuvent entraîner des blessures corporelles et aux yeux. **Utiliser des lunettes de protection, un casque antibruit et un casque de protection appropriés.** Le fait de porter des équipements de protection personnels tels que masque anti-poussières, chaussures de sécurité antidérapantes, casque de protection ou des lunettes de protection et une protection acoustique appropriées, suivant le travail à effectuer, réduit le risque de blessures. Les autres personnes se trouvant à proximité doivent également porter des lunettes de protection et un casque de protection.
- ▶ Porter un casque antibruit approprié (voir les données d'émissions acoustiques dans les caractéristiques techniques). L'implantation des éléments de fixation est déclenchée par la mise à feu d'un mélange air-gaz. Les nuisances sonores ainsi générées peuvent entraîner une perte d'acuité auditive. Même les personnes environnantes doivent porter un casque antibruit approprié.
- ▶ Toujours maintenir le cloueur fermement et perpendiculairement au matériau support pour déclencher un tir. Cela contribue à ce que l'élément de fixation ne soit pas dévié du matériau support.
- ▶ Ne jamais implanter un deuxième élément de fixation au même endroit. Cela risque de rendre les éléments de fixation cassants et de les coincer.
- ▶ **Ne jamais implanter un goujon ou un clou une deuxième fois.** En cas de réutilisation, il y a risque de casse des éléments de fixation ou de blessures.
- ▶ Toujours retirer la cartouche de gaz (→ Page 22) et vider le chargeur (→ Page 22) avant de remplacer le chargeur, de procéder aux travaux de nettoyage, de service et d'entretien, ainsi qu'avant le stockage et le transport, ou si le cloueur est laissé sans surveillance.
- ▶ Après utilisation, poser l'appareil à plat sur le sol. Un appareil installé au bout d'un prolongateur ou un appareil posé contre un mur peut provoquer des blessures en tombant.
- ▶ Lors de l'abaissement du cloueur, ne pas tenir par l'extrémité arrière l'appareil installé au bout d'un prolongateur. Compte tenu de l'importante force de levier, il y a risque de perdre le contrôle du fait des mouvements pivotants du cloueur. Ceci risque de provoquer des blessures ou des dommages matériels.
- ▶ Vérifier que le cloueur et les accessoires ne sont pas endommagés, pour assurer un fonctionnement sans défaillances et conforme à sa destination. Vérifier que toutes les pièces mobiles fonctionnent parfaitement et ne coincent pas, et que les pièces ne sont pas abîmées. Toutes les pièces doivent être montées correctement et remplir toutes les conditions propres à garantir le parfait fonctionnement du cloueur. Les dispositifs de sécurité et les pièces endommagées doivent être réparés ou remplacés de manière professionnelle par le S.A.V. Hilti, sauf indication contraire dans le mode d'emploi.



- ▶ Ne faire réparer le cloueur que par un personnel qualifié et seulement avec des pièces de rechange d'origine. Ceci permet d'assurer la sécurité du cloueur.
- ▶ Toute manipulation ou modification du cloueur est interdite.
- ▶ **Ne pas utiliser le cloueur dans des endroits présentant un danger d'incendie ou d'explosion.**
- ▶ Prêter attention aux influences de l'environnement. Protéger le cloueur des intempéries, et ne pas l'utiliser dans un environnement humide ou mouillé.
- ▶ Utiliser le cloueur uniquement dans des emplacements bien aérés.
- ▶ Utiliser les combinaisons de canon et d'éléments de fixation appropriées. Une combinaison erronée risque d'endommager le cloueur ou de nuire à la qualité de la fixation.
- ▶ Toujours respecter les consignes d'utilisation.

Risques liés au courant électrique

- ▶ Avant d'entamer les travaux, contrôler l'espace de travail, p. ex. à l'aide d'un détecteur de métaux, afin de vérifier l'absence de câbles ou gaines électriques, conduites de gaz ou d'eau cachés.
- ▶ Tenir le cloueur uniquement par la poignée isolée s'il y a un risque lors des travaux de toucher des câbles électriques cachés. Le contact avec un câble sous tension risque de mettre les parties métalliques de l'appareil sous tension et de provoquer une décharge électrique.

Consignes quant au maniement du gaz utilisé

- ▶ Respecter les consignes d'utilisation figurant sur la cartouche de gaz et les informations descriptives qui l'accompagnent.
- ▶ Les émanations de gaz sont nocives pour les poumons, la peau et les yeux. Tenir le visage et les yeux éloignés du compartiment à cartouche de gaz pendant 10 secondes après avoir retiré la cartouche de gaz.
- ▶ Ne pas actionner manuellement la soupape de la cartouche de gaz.
- ▶ Si une personne a inhalé du gaz, l'accompagner sans tarder à l'air libre ou dans un local bien ventilé et lui faire adopter une position confortable. Si nécessaire, consulter un médecin.
- ▶ **Si une personne est inconsciente, consulter un médecin.** Installer la personne dans un local bien ventilé et la mettre sur le côté dans une position stable. Si la personne ne respire plus, lui faire du bouche-à-bouche et, si nécessaire, utiliser une source d'oxygène.
- ▶ En cas de contact du gaz avec les yeux, rincer les yeux ouverts pendant plusieurs minutes à l'eau courante.
- ▶ En cas de contact du gaz avec la peau, nettoyer soigneusement les zones de contact avec du savon et de l'eau chaude. Appliquer ensuite une crème de soins pour la peau.

Consignes générales relatives à la sécurité personnelle

- ▶ Veiller à adopter une posture ergonomique. Veiller à toujours garder une position stable et équilibrée. Ceci permet de mieux contrôler le cloueur dans des situations inattendues.
- ▶ Lors des travaux, tenir toute tierce personne, notamment les enfants, éloignés du champ d'action.



3 Description

3.1 Vue d'ensemble du produit

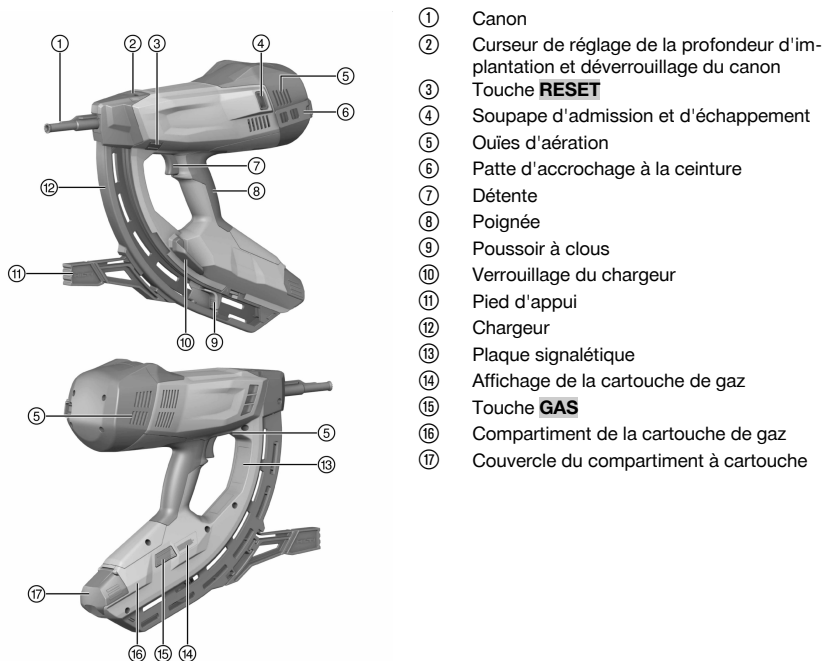

3.2 Utilisation conforme à l'usage prévu

Le produit décrit est un cloueur à gaz ("cloueur"). Il sert à planter des éléments de fixation appropriés dans le béton, l'acier, la brique silico-calcaire, des éléments de maçonnerie en béton, la maçonnerie crépie ainsi que dans d'autres matériaux récepteurs destinés à un montage direct.

Le cloueur ne doit être utilisé qu'en le tenant à la main ou installé au bout d'un prolongateur ou tube porte-pièce (accessoire).

3.3 Équipement livré

Cloueur à gaz avec canon, coffret, mode d'emploi.

D'autres produits système autorisés pour votre produit peuvent être obtenus auprès du S.A.V. **Hilti** ou en ligne sous : www.hilti.group

3.4 Canons

Le canon maintient le goujon resp. guide le clou et oriente l'élément de fixation lors de l'implantation à l'endroit voulu dans le matériau support. Des canons spécifiques aux applications (IF ou ME) sont respectivement disponibles pour les cloueurs **GX 3** et **GX 3-ME** (voir la désignation exacte sur la plaque signalétique).

3.5 Éléments de fixation

Deux types d'éléments de fixation peuvent être utilisés avec le cloueur : des clous et des goujons. Des fixations complémentaires pour la mise en place sur le canon sont disponibles pour les diverses applications.

3.6 Curseur de réglage de la profondeur d'implantation et déverrouillage du canon

Le curseur permet de réduire la profondeur d'implantation. Dans la position **EJECT**, il déverrouille le canon pour le retrait.



État	Signification
+	Profondeur d'implantation standard
-	Profondeur d'implantation réduite
EJECT	Déverrouillage du canon

3.7 Touche RESET

Après une implantation, il peut arriver que le canon ne revienne pas dans sa position initiale. Ceci est dû à une position incorrecte du piston. La touche **RESET** permet de corriger la position incorrecte du piston.

État	Signification
La touche RESET dépasse du boîtier. Son bord blanc est visible.	Position incorrecte du piston
La touche RESET est à fleur avec le boîtier.	Pas de position incorrecte du piston

3.8 Pied d'appui

Sur un matériau support plan, le pied d'appui facilite le placement perpendiculaire du cloueur, car il suffit alors de veiller à l'orientation latérale du positionnement perpendiculaire. Sur un matériau support irrégulier ou ondulé, il peut s'avérer nécessaire d'enlever le pied d'appui pour orienter le canon perpendiculairement au matériau support.

3.9 Patte d'accrochage à la ceinture

La patte d'accrochage à la ceinture peut être extraite selon deux niveaux.

État	Signification
Niveau 1	Position pour l'accrochage à la ceinture
Niveau 2	Position pour l'accrochage à une échelle, un échafaudage, un portique, etc.

3.10 Cartouche de gaz



Respecter les consignes de sécurité qui sont fournies avec la cartouche de gaz !

Pour son utilisation, la cartouche de gaz doit être introduite dans le compartiment à cartouche du cloueur. L'état de la cartouche de gaz peut être lu sur l'afficheur à LED après avoir appuyé sur la touche **GAS**. En cas d'interruptions de travail, avant les travaux d'entretien et avant le stockage et le transport du cloueur, il faut retirer la cartouche de gaz.

3.11 Indication du niveau de charge de la cartouche de gaz

Après avoir appuyé sur la touche **GAS**, l'afficheur à LED indique l'état de la cartouche de gaz.



L'indicateur de niveau de remplissage ne fonctionne pas, si le canon n'est pas enfoncé dans l'appareil jusqu'en butée.

État	Signification
Toutes les quatre LEDs sont allumées en vert.	Niveau de remplissage environ à 100 %.
Trois LEDs sont allumées en vert.	Niveau de remplissage environ à 75 %.
Deux LEDs sont allumées en vert.	Niveau de remplissage environ à 50 %.
Une LED est allumée en vert.	Niveau de remplissage environ à 25 %.
Une LED clignote en vert.	Niveau de remplissage inférieur à 10 %. Il est recommandé de remplacer la cartouche de gaz.
Une LED est allumée en rouge.	Soit il n'y a pas de cartouche de gaz dans le cloueur, soit la cartouche de gaz qui s'y trouve est inappropriée ou elle est vide.



 Même si l'état de remplissage affiché est "vide", la cartouche de gaz contient pour des raisons techniques encore un peu de gaz.

4 Caractéristiques techniques

4.1 Cloueur

Poids (à vide)	3,9 kg
Température de service, température ambiante	-10 °C ... 45 °C
Longueur maximale des éléments de fixation	39 mm
Diamètre des éléments de fixation	<ul style="list-style-type: none">• 2,6 mm• 3,0 mm
Course d'implantation	40 mm
Capacité du chargeur	40 + 2 clous
Cadence de tir maximale (Éléments de fixation/h)	1.200

5 Chargement du cloueur

5.1 Chargement en vue d'implanter des clous

5.1.1 Équipements pour l'implantation de clous

Les clous sont introduits à travers le chargeur sous forme d'une bande de clous prête à l'emploi.

 Aucun adaptateur pour pose individuelle ne doit être monté pour implanter des clous.

5.1.2 Garniture du chargeur

1. Tirer le poussoir à clous en arrière jusqu'à ce qu'il s'enclenche.
2. Pousser la bande de clous jusqu'en butée dans le chargeur.

 Des bandes de clous comportant des clous courts risquent de mal s'introduire par inadvertance. En cas de clous courts, veiller à ce que les pointes de clou soient orientées vers l'avant.

AVERTISSEMENT

Risque d'écrasement ! Il y a risque d'écrasement des doigts lors du relâchement du poussoir à clous.

- ▶ Ne pas laisser le poussoir à clous se dégager rapidement vers l'avant, mais le guider jusqu'en butée vers l'avant.

3. Déverrouiller le poussoir à clous et l'introduire jusqu'en butée vers l'avant.

5.1.3 Insertion de la cartouche de gaz

1. Ouvrir le couvercle du compartiment à cartouche de gaz.
2. Retirer le capuchon de la cartouche de gaz.

 Conserver le capuchon pour pouvoir bien refermer la cartouche de gaz après son retrait, p. ex. lors du déchargement et du transport.

3. Insérer la cartouche de gaz avec la soupape en avant dans le compartiment à cartouche de gaz de sorte que le clip de la cartouche de gaz pénètre dans l'ouverture prévue à cet effet et s'encliquette.
4. Fermer le couvercle du compartiment à cartouche de gaz.
5. Appuyer trois fois sur le cloueur avec le canon appliqué contre le matériau support, mais sans appuyer sur la détente, pour remplir les conduits de gaz.

5.2 Chargement en vue d'implanter des goujons

5.2.1 Équipements pour l'implantation de goujons

Les goujons doivent être introduits individuellement par l'avant dans le canon. Ceci requiert l'utilisation d'un adaptateur pour pose individuelle. Les unités de conditionnement de goujons contiennent respectivement un adaptateur pour pose individuelle avec les instructions de montage respectives.





Pour implanter des goujons, vider le chargeur et installer un adaptateur pour pose individuelle.

5.2.2 Mise en place de l'adaptateur pour pose individuelle

- ▶ Mettre l'adaptateur pour pose individuelle en place (→ Page 23).

5.2.3 Insertion de la cartouche de gaz

- ▶ Insérer la cartouche de gaz (→ Page 20).

6 Implantation d'éléments de fixation

6.1 Implantation de clous



AVERTISSEMENT

Risque de blessures ! Si le cloueur est appuyé contre une partie du corps, il y a un risque de blessures graves en cas de déclenchement d'un tir par mégarde.

- ▶ **Ne jamais appuyer le cloueur contre la main ou contre toute autre partie du corps.**

1. Vérifier le réglage de la profondeur d'implantation.
2. Installer le cloueur avec le pied d'appui et placer le canon sur le matériau support.
3. Appuyer le canon jusqu'en butée contre le matériau support.
4. Veiller à ce que le canon soit perpendiculaire au matériau support.
5. Pour implanter, appuyer sur la détente.



L'implantation n'est pas possible si le canon n'est pas appuyé jusqu'en butée contre le matériau support.

6. Une fois l'implantation terminée, relever complètement le cloueur du matériau support.
7. En fin de travail ou si le cloueur doit être laissé sans surveillance, retirer la cartouche de gaz (→ Page 22) et vider le chargeur (→ Page 22).

6.2 Implantation de goujons



AVERTISSEMENT

Risque de blessures ! Si le cloueur est appuyé contre une partie du corps, il y a un risque de blessures graves en cas de déclenchement d'un tir par mégarde.

- ▶ **Lors de la mise en place d'éléments de fixation, ne jamais appuyer le canon contre la main ou contre toute autre partie du corps.**
- ▶ **Ne jamais appuyer le cloueur contre la main ou contre toute autre partie du corps.**



AVERTISSEMENT

Risque de blessures entraînées par des chutes de pièces ! Une implantation réitérée sur un clou ou un goujon qui n'a pas été implanté de manière optimale risque de nuire à la solidité de la fixation. Il y a par conséquent risque de chute de l'objet fixé, ce qui peut causer des dommages ou des blessures.

- ▶ **Ne jamais réaliser une implantation afin de consolider une fixation assurée par un clou ou un goujon déjà en place.**

1. Vérifier le réglage de la profondeur d'implantation.
2. Introduire un goujon dans le canon.
3. Installer le cloueur avec le pied d'appui et placer le canon sur le matériau support.
4. Appuyer le canon jusqu'en butée contre le matériau support.
5. Veiller à ce que le canon soit perpendiculaire au matériau support.
6. Pour implanter, appuyer sur la détente.



L'implantation n'est pas possible si le canon n'est pas appuyé jusqu'en butée contre le matériau support.

7. En fin de travail ou si le cloueur doit être laissé sans surveillance, retirer la cartouche de gaz (→ Page 22).



7 Déchargement du cloueur

7.1 Retrait de la cartouche de gaz

1. Ouvrir le couvercle du compartiment à cartouche de gaz.
2. Pour libérer la cartouche de gaz, appuyer sur le clip de la cartouche de gaz.
3. Retirer la cartouche de gaz hors du compartiment à cartouche.
4. Remettre le capuchon sur la cartouche de gaz.
5. Fermer le couvercle du compartiment à cartouche de gaz.

7.2 Vidage du chargeur

1. Tirer le poussoir à clous en arrière jusqu'à ce qu'il s'enclenche.
2. Sortir toutes les bandes de clous hors du chargeur.



AVERTISSEMENT

Risque d'écrasement ! Il y a risque d'écrasement des doigts lors du relâchement du poussoir à clous.

- ▶ Ne pas laisser le poussoir à clous se dégager rapidement vers l'avant, mais le guider jusqu'en butée vers l'avant.
-
3. Déverrouiller le poussoir à clous et l'introduire jusqu'en butée vers l'avant.

7.3 Retrait de l'adaptateur pour pose individuelle

- ▶ Après avoir implanté des goujons, retirer l'adaptateur pour pose individuelle (→ Page 23).

8 Opérations optionnelles

8.1 Contrôle de la cartouche de gaz

1. Appuyer sur la touche **GAS** sans presser le cloueur.
2. Vérifier l'état de la cartouche de gaz. → Page 19

8.2 Retrait du chargeur

1. Tirer le poussoir à clous en arrière jusqu'à ce qu'il s'enclenche.
2. Sortir la bande de clous vide hors du chargeur.



AVERTISSEMENT

Risque d'écrasement ! Il y a risque d'écrasement des doigts lors du relâchement du poussoir à clous.

- ▶ Ne pas laisser le poussoir à clous se dégager rapidement vers l'avant, mais le guider jusqu'en butée vers l'avant.
-
3. Déverrouiller le poussoir à clous et l'introduire jusqu'en butée vers l'avant.
 4. Ouvrir le verrouillage du chargeur.
 5. Faire pivoter le chargeur autour du point rotatif vers l'avant.
 6. Enlever le chargeur.

8.3 Mise en place du chargeur

1. Ouvrir le verrouillage du chargeur.
2. Accrocher l'extrémité avant du chargeur.
3. Basculer le chargeur jusqu'en butée contre le cloueur.
4. Fermer le verrouillage du chargeur.

8.4 Retrait du canon

1. Retirer la cartouche de gaz. → Page 22
2. Mettre le curseur de déverrouillage du canon sur la position **EJECT**.
3. Sortir le canon.



8.5 Mise en place du canon

1. Retirer la cartouche de gaz. → Page 22
2. Introduire le canon dans la fente du nez du cloueur.
3. Tenir fermement le canon pour éviter qu'il ne ressorte et tombe, puis presser le cloueur avec le canon contre un matériau support rigide jusqu'à ce que le canon s'encliquette.
4. Vérifier que le canon est bien encliqueté.
 - ▶ Sitôt que le canon est encliqueté, le curseur de déverrouillage du canon est à nouveau dans la position .

8.6 Retrait du pied d'appui

1. Desserrer le mécanisme d'encliquetage du pied d'appui en appuyant légèrement.
2. Tourner le pied d'appui de 90°.
3. Retirer le pied d'appui.

8.7 Montage du pied d'appui

1. Placer le pied d'appui à angle droit par rapport au chargeur et le guider dans la fente.
2. Tourner le pied d'appui de 90° par rapport au chargeur et pousser légèrement jusqu'à ce qu'il s'encliquette.

8.8 Mise en place de l'adaptateur pour pose individuelle

1. Retirer la cartouche de gaz. → Page 22
2. Retirer le chargeur. → Page 22
3. Mettre l'adaptateur pour pose individuelle en place.
4. Insérer le chargeur. → Page 22

8.9 Retrait de l'adaptateur pour pose individuelle

1. Retirer la cartouche de gaz. → Page 22
2. Retirer le chargeur. → Page 22
3. Retirer l'adaptateur pour pose individuelle.
4. Insérer le chargeur. → Page 22

9 Dépannage

9.1 Rectification d'une position incorrecte du piston

- ▶ Contrôler la position de la touche **RESET**. → Page 19
- Résultat**
- La touche **RESET** dépasse du boîtier. Son bord blanc est visible.
 - ▶ Appuyer sur la touche **RESET** pour rectifier la position incorrecte du piston.

9.2 Retrait des corps étrangers et des clous dans et aux alentours du canon

ATTENTION

Risque de blessures entraînées par des pièces projetées ! Un déclenchement de tir peut entraîner des blessures par des pièces projetées, si des corps étrangers sont restés coincés dans la zone du canon.

- ▶ Ne jamais tenter de remédier soi-même à des défaillances de l'appareil en déclenchant d'autres tirs !

1. Retirer la cartouche de gaz. → Page 22
2. Vider le chargeur. → Page 22
3. Retirer le chargeur. → Page 22
4. Retirer le canon. → Page 22
5. Enlever tout corps étranger et clous dans et aux alentours du canon.
6. Mettre le canon en place. → Page 23
7. Insérer le chargeur. → Page 22



10 Nettoyage et entretien

10.1 Maniement soigneux du cloueur

- ▶ Ne jamais faire fonctionner le cloueur si ses ouïes d'aération sont bouchées.
- ▶ Veiller à ce que les parties préhensibles soient toujours exemptes d'huile et de graisse.
- ▶ Nettoyer le cloueur régulièrement → Page 24.
- ▶ Pour le nettoyage, n'utiliser ni pulvérisateur, ni appareil à jet de vapeur, ni eau courante.
- ▶ Ne pas utiliser de nettoyants à base de silicone.
- ▶ Ne pas utiliser de spray ou tout autre lubrifiant et/ou nettoyant similaires.

10.2 Nettoyage du cloueur

1. Retirer la cartouche de gaz. → Page 22
2. Vider le chargeur. → Page 22
3. Dégager le canon des éventuels résidus de plastique.
4. Nettoyer les ouïes d'aération avec précaution au moyen d'une brosse sèche, en veillant à ce qu'aucune poussière ni aucun corps étranger ne pénètre à l'intérieur de l'appareil.
5. Nettoyer régulièrement l'extérieur de l'appareil avec un chiffon légèrement humide.

11 Transport et stockage

11.1 Entretien

- ▶ Pour une utilisation en toute sécurité, utiliser uniquement des pièces de rechange et consommables d'origine. Les pièces de rechange, consommables et accessoires autorisés convenant pour le produit sont disponibles auprès d'un centre **Hilti** ou sous : www.hilti.group.
- ▶ Contrôler régulièrement toutes les pièces extérieures du cloueur afin de vérifier qu'elles ne sont pas abîmées et s'assurer que tous les organes de commande fonctionnent correctement.
- ▶ Ne pas utiliser le cloueur si des pièces sont abîmées ou si des organes de commande ne fonctionnent pas parfaitement.
- ▶ Faire réparer tout cloueur défectueux par le service **Hilti**.

11.2 Contrôle après des travaux de nettoyage et d'entretien



- ▶ Mettre le curseur de réglage de la profondeur d'implantation sur la position

12 Aide au dépannage

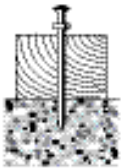
En cas de défaillances non énumérées dans ce tableau ou auxquelles il n'est pas possible de remédier sans aide, contacter le **Hilti Service**.

Défaillance	Causes possibles	Solution
 <p>Les éléments de fixation sont souvent pas assez profondément implantés.</p>	Puissance insuffisante	▶ Mettre le curseur de réglage de la profondeur d'implantation sur la position .
	Élément de fixation trop long	▶ Utiliser un élément de fixation plus court.
	Matériau support trop dur	▶ Envisager d'utiliser des appareils de type DX.
	Soupape d'admission et d'échappement encrassée ou recouverte.	▶ Nettoyer le cloueur et respecter la position des mains.

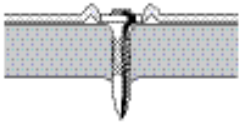

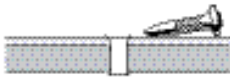
Défaillance	Causes possibles	Solution
 <p>Les éléments de fixation sont souvent trop profondément implantés.</p>	Puissance excessive.	► Mettre le curseur de réglage de la profondeur d'implantation sur la position - .
	Élément de fixation trop court.	► Utiliser des éléments de fixation plus longs.
 <p>Les éléments de fixation se cassent.</p>	Puissance insuffisante	► Mettre le curseur de réglage de la profondeur d'implantation sur la position + .
	Élément de fixation trop long	► Utiliser un élément de fixation plus court.
	Matériau support trop dur	► Envisager d'utiliser des appareils de type DX.
	Le canon n'est pas placé perpendiculairement au matériau support.	► Presser le cloueur en vue de l'implantation de sorte que le canon soit perpendiculaire au matériau support.
 <p>Les éléments de fixation se déforment.</p>	Puissance insuffisante	► Mettre le curseur de réglage de la profondeur d'implantation sur la position + .
	Élément de fixation trop long	► Utiliser un élément de fixation plus court.
	Le canon n'est pas placé perpendiculairement au matériau support.	► Presser le cloueur en vue de l'implantation de sorte que le canon soit perpendiculaire au matériau support.
 <p>Les éléments de fixation ne tiennent pas dans le support en acier.</p>	Matériau support trop fin.	► Choisir une autre méthode de fixation.
Le contenu de la cartouche de gaz ne suffit pas pour l'unité de conditionnement des éléments de fixation.	Consommation de gaz accrue du fait d'un actionnement trop fréquent sans implantation.	► Éviter d'actionner sans implanter.
Absence de détente du cloueur.	Position incorrecte du piston	► Rectifier la position incorrecte du piston. → Page 23
	La détection de clou est bloquée et la touche RESET , une fois enfoncée, n'est pas à fleur avec le boîtier.	► Enlever tout corps étranger et clous dans et aux alentours du canon. → Page 23
	Élément de fixation coincé dans le chargeur à boulons.	► Enlever l'élément de fixation coincé.



Défaillance	Causes possibles	Solution
Absence de détente du cloueur.	Clous coincés sous le levier devant la pointe du piston.	► Retirer la cartouche de gaz, pousser l'appareil vers le bas et presser fermement la détente.
Taux d'implantations défectueuses trop élevées.	Le chargeur à boulons n'est pas placé perpendiculairement au matériau support.	► Presser le cloueur en vue de l'implantation de sorte que le canon soit perpendiculaire au matériau support.
	Utilisation d'un élément de fixation inapproprié.	► Utiliser un élément de fixation adéquat.
	Matériau support trop dur	► Envisager d'utiliser des appareils de type DX.
Le cloueur n'implante pas.	Le poussoir à clous n'est pas acheminé vers l'avant.	► Déverrouiller le poussoir à clous et l'introduire jusqu'en butée vers l'avant.
	Nombre de clous insuffisant dans le chargeur (2 clous ou moins).	► Garnir le chargeur. → Page 20
	Amenée des clous dérangée	► Utiliser une autre bande de clous.
		► Nettoyer le chargeur.
	Cartouche de gaz vide	► Contrôler l'état de la cartouche de gaz. → Page 22
	LED 1 clignote en rouge	► Contrôler l'état de la cartouche de gaz. → Page 22
	Présence d'air dans les conduits de gaz	► Actionner trois fois le cloueur sans déclencher.
	Corps étrangers dans et aux alentours du canon	► Enlever tout corps étranger et clous dans et aux alentours du canon. → Page 23
	Le cloueur est trop chaud	► Laisser refroidir le cloueur.
Défaut électronique	► Retirer la cartouche de gaz et la remettre en place. Si le problème persiste, mettre une cartouche de gaz neuve.	
Le cloueur est très chaud mais n'implante pas même après une pause.	Cadence d'implantation nettement supérieure à 1200 fixations à l'heure.	► Laisser refroidir le cloueur.
Le cloueur n'implante pas ou seulement rarement.	Les conditions d'environnement sont hors de la plage admissible.	► Veiller à respecter la plage des valeurs admissibles conformément aux caractéristiques techniques.
	La température de la cartouche de gaz est hors de la plage admissible.	► Veiller à respecter la plage des valeurs admissibles conformément aux caractéristiques techniques.
	Des bulles de gaz se sont formées dans le système de dosage de gaz.	► Retirer la cartouche de gaz et la remettre en place.
	Le cloueur n'a pas été complètement relevé après la dernière implantation.	► Une fois l'implantation terminée, relever complètement le cloueur du matériau support.
Impossible de retirer les éléments de fixation hors du canon.	Élément de fixation coincé dans le chargeur à boulons.	► Enlever l'élément de fixation coincé.



13 Recyclage

Les appareils **Hilti** sont fabriqués pour une grande partie en matériaux recyclables. Le recyclage pré suppose un tri adéquat des matériaux. **Hilti** reprend les appareils usagés dans de nombreux pays en vue de leur recyclage. Consulter le service clients **Hilti** ou un conseiller commercial.



- ▶ Ne pas jeter les appareils électriques, électroniques et accus dans les ordures ménagères !

14 Garantie constructeur

- ▶ En cas de questions sur les conditions de garantie, veuillez vous adresser à votre partenaire **Hilti** local.

Manual de instrucciones original

1 Información sobre el manual de instrucciones

1.1 Acerca de este manual de instrucciones

- Lea detenidamente este manual de instrucciones antes de la puesta en servicio. Ello es imprescindible para un trabajo seguro y un manejo sin problemas.
- Observe las indicaciones y advertencias de seguridad en este manual de instrucciones y en el producto.
- Conserve este manual de instrucciones siempre junto con el producto y entregue el producto a otras personas siempre acompañado de este manual de instrucciones.

1.2 Explicación de símbolos

1.2.1 Avisos

Las advertencias de seguridad advierten de peligros derivados del manejo del producto. Se utilizan las siguientes palabras de peligro:



PELIGRO

PELIGRO !

- ▶ Término utilizado para un peligro inminente que puede ocasionar lesiones graves o incluso la muerte.



ADVERTENCIA

ADVERTENCIA !

- ▶ Término utilizado para un posible peligro que puede ocasionar lesiones graves o incluso la muerte.



PRECAUCIÓN

PRECAUCIÓN !

- ▶ Término utilizado para una posible situación peligrosa que puede ocasionar lesiones o daños materiales.

1.2.2 Símbolos en el manual de instrucciones

En este manual de instrucciones se utilizan los siguientes símbolos:



Consulte el manual de instrucciones



Indicaciones de uso y demás información de interés



Manejo con materiales reutilizables



No tire las herramientas eléctricas y las baterías junto con los desperdicios domésticos

1.2.3 Símbolos en las figuras

En las figuras se utilizan los siguientes símbolos:



2126636

Español

27

2	Estos números hacen referencia a la figura correspondiente incluida al principio de este manual de instrucciones.
3	La numeración en las figuras hace referencia a pasos de trabajo importantes o componentes importantes para los pasos de trabajo. Estos pasos de trabajo o componentes se resaltan en el texto mediante los correspondientes números, p. ej., (3) .
11	En la figura Vista general se utilizan números de posición y los números de la leyenda están explicados en el apartado Vista general del producto .
	Preste especial atención a este símbolo cuando utilice el producto.

1.3 Símbolos de productos

1.3.1 Símbolos en el producto

En el producto se utilizan los siguientes símbolos:

	Señales prescriptivas generales
	Utilizar protección para los ojos
	Utilizar protección para los oídos
	Utilizar casco de protección
	Reciclar los materiales usados

1.4 Marcas en el texto

1.4.1 Resaltado de pasajes del texto

Las denominaciones e inscripciones se resaltan de la forma siguiente:

, '	Denominación de los elementos de manejo con inscripción en la fijadora.
« »	Inscripciones en la fijadora

1.5 Información del producto

Los productos han sido diseñados para usuarios profesionales y solo personal autorizado y debidamente formado puede utilizarlos y llevar a cabo su mantenimiento y conservación. Este personal debe estar especialmente instruido en lo referente a los riesgos de uso. La utilización del producto y sus dispositivos auxiliares puede conllevar riesgos para el usuario en caso de manejarse de forma inadecuada por personal no cualificado o utilizarse para usos diferentes a los que están destinados.

La denominación del modelo y el número de serie están indicados en la placa de identificación.

- Escriba el número de serie en la siguiente tabla. Necesitará los datos del producto para realizar consultas a nuestros representantes o al Departamento de Servicio Técnico.

Datos del producto

Fijadora, accionada por gas	GX 3
Generación	01
N.º de serie	

1.6 Declaración de conformidad

Bajo nuestra exclusiva responsabilidad, declaramos que el producto aquí descrito cumple con las directivas y normas vigentes. Encontrará una reproducción del organismo certificador al final de esta documentación. La documentación técnica se encuentra depositada aquí:

Hilti Entwicklungsgesellschaft mbH | Zulassung Geräte | Hiltistraße 6 | 86916 Kaufering, DE



2 Seguridad

2.1 Indicaciones de seguridad

Trabajo seguro con la fijadora

- ▶ Al presionar la fijadora sobre alguna parte del cuerpo podría dispararse accidentalmente una fijación y provocar lesiones graves. **No presione nunca la fijadora contra su mano u otra parte del cuerpo.**
- ▶ Al encajar fijadores de aplicación específica en el guía clavos (por ejemplo, arandelas, abrazaderas, pinzas, etc.) podría dispararse accidentalmente una fijación y provocar lesiones graves. **No presione nunca con la mano o con cualquier otra parte del cuerpo contra el guía clavos para encajar fijadores de aplicación específica.**
- ▶ **No dirija la fijadora hacia usted o hacia otras personas.**
- ▶ **Mantenga siempre los brazos ligeramente doblados (nunca estirados) al accionar la fijadora.**
- ▶ **Permanezca atento, preste atención durante el trabajo y utilice la fijadora con prudencia. No utilice la fijadora si está cansado o se encuentra bajo los efectos de drogas, alcohol o medicamentos.** Un momento de descuido mientras se está utilizando la fijadora puede provocar lesiones graves.
- ▶ Compruebe que la guía deslizante de clavos encaje correctamente al tirar de ella hacia atrás.
- ▶ **No deje que la guía deslizante de clavos salga disparada al soltar el seguro de retención, sino llévela hacia delante con la mano.** Podría magullarse los dedos.
- ▶ **No coloque elementos de fijación en superficies de trabajo excesivamente duras,** como puede ser acero soldado o fundido. La fijación en estos materiales puede dar lugar a anclajes incorrectos y a la rotura de los elementos de fijación.
- ▶ **No coloque elementos de fijación en superficies de trabajo excesivamente blandas,** como pueden ser madera o yeso encartonado. La fijación en estos materiales puede dar lugar a anclajes incorrectos y agujerear la superficie de trabajo.
- ▶ **No coloque elementos de fijación en superficies de trabajo excesivamente frágiles,** como pueden ser vidrio o azulejos. La fijación en estos materiales puede dar lugar a anclajes incorrectos y astillar la superficie de trabajo.
- ▶ Antes de realizar la fijación, asegúrese de que no existe riesgo de lesionar a nadie ni de dañar ningún objeto en la parte posterior de la superficie de trabajo.
- ▶ Accione el gatillo solo cuando la fijadora esté presionada contra la superficie de trabajo de forma que el guía clavos se introduzca hasta el tope en la fijadora.
- ▶ **Es imprescindible que utilice guantes de protección siempre que realice trabajos de mantenimiento en la fijadora caliente.**
- ▶ Si se mantiene una frecuencia de fijación elevada durante un largo intervalo de tiempo, la superficie exterior de la empuñadura puede calentarse. Utilice guantes de protección para evitar quemaduras.
- ▶ Si la fijadora se sobrecalienta, retire la carga de gas y deje que la fijadora se enfríe. No supere la frecuencia de disparo máxima.
- ▶ Durante el proceso de fijación puede desprenderse material o la tira del cargador puede salir disparada. El material desprendido puede ocasionar lesiones corporales y en los ojos. **Utilice protección adecuada para los ojos y para los oídos, y casco de protección.** El riesgo de lesiones se reduce considerablemente, en función del tipo y de la aplicación de la herramienta, si se utiliza un equipo de seguridad personal adecuado, como mascarilla antipolvo, zapatos de seguridad con suela antideslizante, casco y protección adecuada para los oídos y los ojos. También las personas que se encuentren alrededor deben llevar protección para los ojos y casco.
- ▶ Utilice una protección adecuada para los oídos (véase la información sobre la emisión de ruidos en los datos técnicos). El disparo de los elementos de fijación se produce mediante la ignición de una mezcla de gas y aire. La carga acústica que se genera puede dañar el oído. También las personas que se encuentren alrededor deben llevar una protección adecuada para los oídos.
- ▶ Al realizar una fijación, mantenga siempre la fijadora sujeta en ángulo recto respecto a la superficie de trabajo. De esta forma se evita la desviación del elemento de fijación respecto a la superficie de trabajo.
- ▶ No coloque nunca un segundo elemento de fijación en el mismo punto. Podría provocar roturas y el atascamiento de los elementos de fijación.
- ▶ **No reutilice nunca un perno o un clavo.** La reutilización de los elementos de fijación puede provocar una rotura de los mismos, además de lesiones.
- ▶ Retire siempre la carga de gas (→ página 35) y vacíe el cargador (→ página 35) antes de cambiar el cargador, de realizar trabajos de limpieza, de reparación o mantenimiento, así como antes de almacenar y transportar la fijadora o cuando la deje sin vigilancia.
- ▶ Coloque la herramienta plana sobre el suelo después de su uso. Una herramienta montada sobre una alargadera y apoyada contra la pared puede provocar lesiones al caer.



- ▶ Al bajar la fijadora, no sujete la alargadera por el extremo posterior. Puede perder el control de la fijadora durante el movimiento de inclinación debido a la gran fuerza de palanca. Esto puede provocar daños materiales y lesiones.
- ▶ Compruebe que la fijadora y los accesorios no presentan daños a fin de garantizar un funcionamiento correcto y de acuerdo con las prescripciones correspondientes. Compruebe que los componentes móviles funcionen correctamente y no estén atascados, y que las piezas no estén dañadas. Para garantizar un funcionamiento adecuado de la herramienta, las piezas deben estar correctamente montadas y cumplir todas las condiciones necesarias. Los dispositivos de seguridad y las piezas dañadas deben repararse o sustituirse de forma pertinente en el Servicio Técnico de **Hilti**, si no se especifica lo contrario en el manual de instrucciones.
- ▶ Solicite que un profesional cualificado lleve a cabo la reparación de la fijadora y que utilice exclusivamente piezas de repuesto originales. Solamente así se garantiza la seguridad de la fijadora.
- ▶ No está permitido efectuar manipulaciones o modificaciones en la fijadora.
- ▶ **No utilice la fijadora en lugares donde existe peligro de incendio o explosión.**
- ▶ Tenga en cuenta las condiciones ambientales. No exponga la fijadora a las precipitaciones ni la utilice en un entorno húmedo o mojado.
- ▶ Utilice la fijadora únicamente en zonas de trabajo bien ventiladas.
- ▶ Elija la combinación adecuada de guía clavos y elemento de fijación. Una combinación errónea puede dañar la fijadora o mermar la calidad de la fijación.
- ▶ Observe siempre las directrices de aplicación.

Riesgos por corriente eléctrica

- ▶ Compruebe antes de empezar a trabajar si la zona de trabajo oculta cables eléctricos, tuberías de gas o cañerías de agua, por ejemplo, con un detector de metales.
- ▶ Sujete la fijadora únicamente por la empuñadura aislada cuando realice trabajos en los que la herramienta puede entrar en contacto con cables eléctricos ocultos. El contacto con los cables conductores puede traspasar la conductividad a las partes metálicas y producir descargas eléctricas.

Indicaciones sobre la manipulación del gas empleado

- ▶ Observe las indicaciones que se dan en la carga de gas y en la información adjunta.
- ▶ El gas liberado es perjudicial para los pulmones, la piel y los ojos. Mantenga la cara y los ojos alejados del alojamiento de la carga de gas hasta unos 10 s después de extraer la carga de gas.
- ▶ No accione manualmente la válvula de la carga de gas.
- ▶ Si una persona ha inhalado gas, llévela al aire libre o a una habitación bien ventilada y colóquela en una posición cómoda. En caso necesario, consulte a un médico.
- ▶ **Si la persona pierde el conocimiento, consulte a un médico.** Lleve a la persona a una habitación bien ventilada y colóquela en posición lateral estable. Si el afectado no respira, debe practicarle la respiración artificial y aplicarle oxígeno en caso necesario.
- ▶ En caso de contacto con los ojos, aclare los ojos abiertos con abundante agua durante varios minutos.
- ▶ En caso de contacto cutáneo, lave cuidadosamente con jabón y agua caliente la superficie de la piel que ha entrado en contacto. Aplique posteriormente una crema de protección cutánea.

Indicaciones generales sobre seguridad personal

- ▶ Procure adoptar una postura ergonómica. Procure que la postura sea estable y manténgase siempre en equilibrio. De esta forma podrá controlar mejor la fijadora en caso de presentarse una situación inesperada.
- ▶ Mientras se está trabajando, mantenga alejadas del radio de acción de la herramienta a otras personas, especialmente a los niños.



3 Descripción

3.1 Vista general del producto

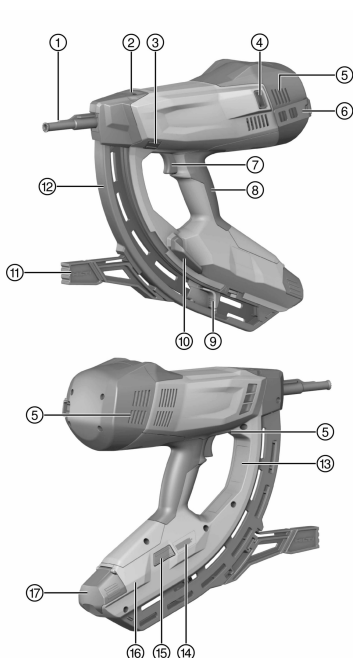

- ① Guía clavos
- ② Corredera para el ajuste de la profundidad de fijación y desbloqueo del guía clavos
- ③ Tecla **RESET (reinicio)**
- ④ Válvulas de admisión y de escape
- ⑤ Rejillas de ventilación
- ⑥ Colgador de cinturón
- ⑦ Gatillo
- ⑧ Empuñadura
- ⑨ Guía deslizante de clavos
- ⑩ Bloqueo del cargador
- ⑪ Pie de apoyo
- ⑫ Cargador
- ⑬ Placa de identificación
- ⑭ Indicador de la carga de gas
- ⑮ Tecla **GAS**
- ⑯ Alojamiento de la carga de gas
- ⑰ Tapa del compartimento de la carga de gas

3.2 Uso conforme a las prescripciones

El producto descrito es una fijadora accionada por gas («fijadora»). Está diseñada para la colocación de elementos de fijación en hormigón, acero, piedra arenisca calcárea, mampostería de hormigón, muro de ladrillo revocado y otros materiales para el montaje directo de las superficies de trabajo.

La fijadora solo puede usarse con guiado manual o con alargadera (accesorio).

3.3 Suministro

Fijadora accionada con gas con guía clavos, maletín y manual de instrucciones.

Encontrará otros productos del sistema autorizados para su producto en su Centro **Hilti** o en internet, en www.hilti.group.

3.4 Guía clavos

El guía clavos sujeta el clavo o lo guía y, en el proceso de fijación, dirige el elemento de fijación al punto deseado de la superficie de trabajo. Para las fijadoras **GX 3** y **GX 3-ME** (para la denominación exacta véase la placa de identificación) existen respectivamente guía clavos para cada aplicación (IF o ME).

3.5 Elementos de fijación

La fijadora permite trabajar con dos tipos de elementos de fijación: clavos y pernos. Existen otros elementos de fijación para encajar sobre el guía clavos destinados a diferentes aplicaciones.

3.6 Corredera para el ajuste de la profundidad de fijación y el desbloqueo del guía clavos

La corredera permite reducir la profundidad de fijación. En la posición **EJECT** (expulsar), desbloquea el guía clavos para su extracción.



Estado	Significado
	Profundidad de fijación estándar
	Profundidad de fijación reducida
EJECT (expulsar)	Desbloqueo del guía clavos

3.7 Tecla RESET (reinicio)

Después de un proceso de fijación es posible que el guía clavos no retorne a su posición inicial. Esto se debe a un estado incorrecto del pistón. Ese estado incorrecto del pistón puede subsanarse mediante la tecla **RESET**.

Estado	Significado
La tecla RESET (reinicio) sobresale de la carcasa. El borde blanco está visible.	Estado incorrecto del pistón
La tecla RESET (reinicio) se encuentra al mismo nivel que la carcasa (no sobresale).	No existe un estado incorrecto del pistón

3.8 Pie de apoyo

Si la superficie de trabajo es plana, el pie de apoyo facilita la colocación en ángulo recto de la fijadora, ya que de este modo solo hay que prestar atención a la posición recta de la herramienta en dirección horizontal. Si la superficie de trabajo es irregular u ondulada, puede que sea necesario retirar el pie de apoyo para alinear correctamente el guía clavos en ángulo recto con la superficie de trabajo.

3.9 Colgador de cinturón

El colgador de cinturón se puede extender en dos posiciones.

Estado	Significado
Posición 1	Posición para colgar en el cinturón
Posición 2	Posición para colgar en escaleras, andamios, plataformas, etc.

3.10 Carga de gas



Observe las indicaciones de seguridad adjuntas a la carga de gas.

Para ponerla en servicio, la carga de gas debe estar insertada en el alojamiento de la carga de gas de la fijadora.

El estado de la carga de gas se puede visualizar en la pantalla LED pulsando la tecla **GAS**.

En caso de interrupciones del trabajo, antes de los trabajos de mantenimiento y para el transporte y almacenamiento de la fijadora, es imprescindible extraer la carga de gas.

3.11 Indicador del estado de la carga de gas

Tras pulsar la tecla **GAS**, la pantalla LED muestra el estado de la carga de gas.



El indicador del nivel de llenado no funciona cuando el guía clavos se ha introducido hasta el tope en la herramienta.

Estado	Significado
Los cuatro LED están encendidos en verde.	Nivel de llenado aprox. del 100 %.
Tres LED están encendidos en verde.	Nivel de llenado aprox. del 75 %.
Dos LED están encendidos en verde.	Nivel de llenado aprox. del 50 %.
Un LED está encendido en verde.	Nivel de llenado aprox. del 25 %.
Un LED parpadea en verde.	El nivel de llenado se encuentra por debajo del 10 %. Se recomienda sustituir la carga de gas.
Se enciende en rojo un LED.	No se ha insertado la carga de gas en la fijadora, la carga está vacía o la que hay no es adecuada.



Aunque en el nivel de llenado se indique «vacío», la carga de gas sigue conteniendo, por motivos técnicos, algo de gas.

4 Datos técnicos

4.1 Fijadora

Peso (vacío)	3,9 kg
Temperatura de uso, temperatura ambiente	-10 °C ... 45 °C
Longitud máxima de los elementos de fijación	39 mm
Diámetro de los elementos de fijación	<ul style="list-style-type: none"> • 2,6 mm • 3,0 mm
Recorrido de presión	40 mm
Capacidad del cargador	40 + 2 clavos
Frecuencia de fijación máxima (Elementos de fijación/h)	1.200

5 Carga de la fijadora

5.1 Carga para fijar clavos

5.1.1 Equipamiento para la colocación de clavos

Los clavos se introducen a través del cargador en forma de tiras de clavos preconfeccionadas.

Para fijar los clavos es necesario que no se haya colocado un adaptador para fijación única.

5.1.2 Carga de clavos en el cargador

1. Tire de la guía deslizante de clavos hacia atrás hasta que se enclave.
2. Introduzca las tiras de clavos hasta el tope en el cargador.

Las tiras de clavos cortos pueden introducirse incorrectamente por error. Cuando se trata de clavos cortos, observe que las puntas de los clavos señalen hacia delante.

ADVERTENCIA

Peligro de aplastamiento Al soltar la guía deslizante de clavos existe riesgo de aplastamiento de los dedos.

- ▶ No deje que la guía deslizante de clavos salga disparada al soltar el seguro de retención, sino llévela hacia delante con la mano.

3. Desbloquee la guía deslizante de clavos y desplácela hacia delante hasta el tope.

5.1.3 Introducción de la carga de gas

1. Abra la tapa del alojamiento de la carga de gas.
2. Retire la caperuza de la carga de gas.

Guarde la caperuza. Después de retirarla, podrá volver a cerrar la carga de gas con seguridad para la descarga y el transporte.

3. Deslice la carga de gas con la válvula por delante en el alojamiento de la misma de tal forma que el clip de la carga de gas penetre y quede enclavado.
4. Cierre la tapa del alojamiento de la carga de gas.
5. Presione la fijadora (sin pulsar el gatillo) con el guía clavos tres veces contra la superficie de trabajo para purgar los conductos del gas.

5.2 Carga para fijar pernos

5.2.1 Equipamiento para la fijación de pernos

Los pernos deben introducirse individualmente desde la parte delantera del guía clavos. Se requiere un adaptador para la fijación única. Las unidades de embalaje para pernos contienen un adaptador para la fijación única con las correspondientes indicaciones de montaje.





Para fijar los pernos es necesario que el cargador esté vacío y que se haya colocado un adaptador para fijación única.

5.2.2 Colocación del adaptador para una fijación única

- ▶ Coloque el adaptador para fijación única (→ página 36).

5.2.3 Introducción de la carga de gas

- ▶ Coloque la carga de gas (→ página 33).

6 Colocación de elementos de fijación

6.1 Fijación de los clavos



ADVERTENCIA

Riesgo de lesiones. Presionar la fijadora contra una parte del cuerpo puede causar lesiones graves si se dispara accidentalmente una fijación.

- ▶ **No presione nunca la fijadora contra su mano u otra parte del cuerpo.**

1. Compruebe el ajuste de la profundidad de fijación.
2. Coloque la fijadora con el pie de apoyo y el guía clavos sobre la superficie de trabajo.
3. Presione la fijadora con el guía clavos hasta el tope contra la superficie de trabajo.
4. Tenga en cuenta que el guía clavos debe estar en ángulo recto respecto a la superficie de trabajo.
5. Presione el gatillo para realizar una fijación.



No es posible realizar una fijación si el guía clavos no está presionado hasta el tope contra la superficie de trabajo.

6. Después de la fijación, levante completamente la fijadora de la superficie de trabajo.
7. Retire la carga de gas (→ página 35) y vacíe el cargador (→ página 35) cuando termine el trabajo o cuando deje la fijadora sin vigilancia.

6.2 Fijación del perno



ADVERTENCIA

Riesgo de lesiones. Presionar la fijadora contra una parte del cuerpo puede causar lesiones graves si se dispara accidentalmente una fijación.

- ▶ **Al colocar los elementos de fijación, no presione el guía clavos nunca contra la mano o una parte del cuerpo.**
- ▶ **No presione nunca la fijadora contra su mano u otra parte del cuerpo.**



ADVERTENCIA

Riesgo de lesiones por objetos que caen. Una nueva fijación en un clavo o un perno que no se haya fijado de forma óptima puede debilitar la fijación. Como consecuencia pueden producirse daños o lesiones debido a la caída de material de fijación.

- ▶ **No realice nunca una fijación para mejorar el asiento de un clavo o de un perno que ya se haya fijado.**

1. Compruebe el ajuste de la profundidad de fijación.
2. Introduzca un perno en el guía clavos.
3. Coloque la fijadora con el pie de apoyo y el guía clavos sobre la superficie de trabajo.
4. Presione la fijadora con el guía clavos hasta el tope contra la superficie de trabajo.
5. Tenga en cuenta que el guía clavos debe estar en ángulo recto respecto a la superficie de trabajo.
6. Presione el gatillo para realizar una fijación.



No es posible realizar una fijación si el guía clavos no está presionado hasta el tope contra la superficie de trabajo.

7. Al finalizar el trabajo o siempre que la fijadora no esté vigilada retire la carga de gas (→ página 35).



7 Descarga de la fijadora

7.1 Extracción de la carga de gas

1. Abra la tapa del alojamiento de la carga de gas.
2. Para soltar la carga de gas, presione el clip de la misma.
3. Extraiga la carga de gas del alojamiento de la misma.
4. Coloque la caperuza sobre la carga de gas.
5. Cierre la tapa del alojamiento de la carga de gas.

7.2 Vaciado del cargador

1. Tire de la guía deslizante de clavos hacia atrás hasta que se enclave.
2. Retire todas las tiras de clavos del cargador.

ADVERTENCIA

Peligro de aplastamiento Al soltar la guía deslizante de clavos existe riesgo de aplastamiento de los dedos.

- ▶ No deje que la guía deslizante de clavos salga disparada al soltar el seguro de retención, sino llévela hacia delante con la mano.
-
3. Desbloquee la guía deslizante de clavos y desplácela hacia delante hasta el tope.

7.3 Retirada del adaptador para una fijación única

- ▶ Después de la fijación del perno, retire el adaptador para fijación única (→ página 36).

8 Pasos de manejo opcionales

8.1 Comprobación del estado de la carga de gas

1. Pulse la tecla **GAS** sin presionar la fijadora.
2. Visualice el estado de la carga de gas. → página 32

8.2 Extracción del cargador

1. Tire de la guía deslizante de clavos hacia atrás hasta que se enclave.
2. Retire las tiras de clavos sueltas del cargador.

ADVERTENCIA

Peligro de aplastamiento Al soltar la guía deslizante de clavos existe riesgo de aplastamiento de los dedos.

- ▶ No deje que la guía deslizante de clavos salga disparada al soltar el seguro de retención, sino llévela hacia delante con la mano.
-
3. Desbloquee la guía deslizante de clavos y desplácela hacia delante hasta el tope.
 4. Abra el bloqueo del cargador.
 5. Gire el cargador alrededor del pivote hacia delante.
 6. Desacople el cargador.

8.3 Colocación del cargador

1. Abra el bloqueo del cargador.
2. Acople el extremo delantero del cargador.
3. Gire el cargador hasta el tope acercándolo a la fijadora.
4. Cierre el bloqueo del cargador.

8.4 Extracción del guía clavos

1. Extraiga la carga de gas. → página 35
2. Coloque la corredera para el desbloqueo del guía clavos en la posición **EJECT (expulsar)**.
3. Extraiga el guía clavos.



8.5 Colocación del guía clavos

1. Extraiga la carga de gas. → página 35
2. Introduzca el guía clavos en la ranura del tope de la fijadora.
3. Sujete el guía clavos para evitar que se caiga y presione la fijadora con el guía clavos contra una superficie de trabajo fija hasta que el guía clavos se enclave.
4. Verifique si el guía clavos está enclavado.
 - ▶ La corredera para el desbloqueo del guía clavos vuelve a situarse en la posición **+** en cuanto el guía clavos se enclava.

8.6 Desmontaje del pie de apoyo

1. Afloje el mecanismo de retención del pie de apoyo presionando ligeramente.
2. Gire el pie de apoyo 90°.
3. Retire el pie de apoyo.

8.7 Montaje del pie de apoyo

1. Coloque el pie de apoyo en ángulo recto con respecto al cargador e introdúzcalo en la ranura.
2. Gire el pie de apoyo 90° con respecto al cargador y permita que enclave ejerciendo una ligera presión.

8.8 Colocación del adaptador para una fijación única

1. Extraiga la carga de gas. → página 35
2. Extraiga el cargador. → página 35
3. Coloque el adaptador para realizar una fijación única.
4. Introduzca el cargador. → página 35

8.9 Retirada del adaptador para una fijación única

1. Extraiga la carga de gas. → página 35
2. Extraiga el cargador. → página 35
3. Retire el adaptador para realizar una fijación única.
4. Introduzca el cargador. → página 35

9 Reparación de averías

9.1 Corrección del estado incorrecto del pistón

- ▶ Verifique la posición de la tecla **RESET**. → página 32

Resultado

- La tecla **RESET (reinicio)** sobresale de la carcasa. El borde blanco está visible.
- ▶ Para solucionar el estado incorrecto del pistón, pulse la tecla **RESET (reinicio)**.

9.2 Eliminación de cuerpos extraños y clavos en la zona del guía clavos

PRECAUCIÓN

Riesgo de lesiones por piezas que salen despedidas. Una fijación puede provocar lesiones, debido a piezas que salen despedidas, si existen cuerpos extraños en la zona del guía clavos o si existen elementos de fijación atascados en el guía clavos.

- ▶ No intente nunca subsanar averías en la herramienta realizando otras fijaciones.

1. Extraiga la carga de gas. → página 35
2. Vacíe el cargador. → página 35
3. Extraiga el cargador. → página 35
4. Desmunte el guía clavos. → página 35
5. Retire todos los cuerpos extraños y clavos en la zona del guía clavos.
6. Introduzca el guía clavos. → página 36
7. Introduzca el cargador. → página 35



10 Cuidado y mantenimiento

10.1 Tratamiento cuidadoso de la fijadora

- ▶ No utilice nunca la fijadora si tiene obstruidas las rejillas de ventilación.
- ▶ Mantenga las superficies de agarre limpias de grasa y aceite.
- ▶ Limpie la fijadora con regularidad. → página 37
- ▶ No utilice para su limpieza pulverizadores, aparatos de chorro de vapor ni agua corriente.
- ▶ No utilice ningún producto de limpieza que contenga silicona.
- ▶ No utilice pulverizadores ni otros productos similares de conservación y lubricación.

10.2 Limpieza de la fijadora

1. Extraiga la carga de gas. → página 35
2. Vacíe el cargador. → página 35
3. Retire cualquier resto de plástico del guía clavos.
4. Limpie las rejillas de ventilación con un cepillo seco y evite que la suciedad o cualquier cuerpo extraño penetre en el interior de la herramienta.
5. Limpie el exterior de la herramienta con un paño de limpieza húmedo.

11 Transporte y almacenamiento

11.1 Mantenimiento

- ▶ Para garantizar un correcto funcionamiento, utilice exclusivamente piezas de repuesto y material de consumo originales. Puede encontrar las piezas de repuesto, el material de consumo y los accesorios que comercializamos en su Centro **Hilti** o en **www.hilti.group**.
- ▶ Compruebe regularmente si las partes exteriores de la fijadora están dañadas y si los elementos de manejo funcionan correctamente.
- ▶ No use la fijadora si alguna de las piezas está dañada o si alguno de los elementos de manejo no funciona correctamente.
- ▶ Encargue la reparación de cualquier avería de la fijadora al Servicio Técnico de **Hilti**.

11.2 Comprobación después de las tareas de cuidado y mantenimiento



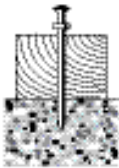

- ▶ Coloque la corredera para el ajuste de la profundidad de fijación en la posición **+**.

12 Ayuda en caso de averías

Si se producen averías que no estén incluidas en esta tabla o que no pueda solucionar usted, diríjase al Servicio Técnico de **Hilti Service**.

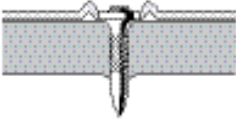
Anomalía	Posible causa	Solución
 <p>Los elementos de fijación no se fijan siempre con suficiente profundidad.</p>	Potencia demasiado baja.	▶ Coloque la corredera para el ajuste de la profundidad de fijación en la posición + .
	El elemento de fijación es demasiado largo.	▶ Utilice un elemento de fijación más corto.
	La superficie de trabajo es demasiado dura.	▶ Considere la posibilidad de usar herramientas DX.
	La válvula de entrada/salida está sucia u obstruida.	▶ Limpie la fijadora y compruebe si la posición de la mano es correcta.



Anomalia	Posible causa	Solución
 <p>Los elementos de fijación se fijan a menudo con demasiada profundidad.</p>	Potencia demasiado alta.	► Coloque la corredera para el ajuste de la profundidad de fijación en la posición $-$.
	El elemento de fijación es demasiado corto.	► Utilice elementos de fijación más largos.
 <p>Los elementos de fijación se rompen.</p>	Potencia demasiado baja.	► Coloque la corredera para el ajuste de la profundidad de fijación en la posición $+$.
	El elemento de fijación es demasiado largo.	► Utilice un elemento de fijación más corto.
	La superficie de trabajo es demasiado dura.	► Considere la posibilidad de usar herramientas DX.
	El guía clavos no se ha colocado en ángulo recto sobre la superficie de trabajo.	► Para realizar una fijación, presione la fijadora de forma que el guía clavos quede en ángulo recto con la superficie de trabajo.
 <p>Los elementos de fijación se doblan.</p>	Potencia demasiado baja.	► Coloque la corredera para el ajuste de la profundidad de fijación en la posición $+$.
	El elemento de fijación es demasiado largo.	► Utilice un elemento de fijación más corto.
	El guía clavos no se ha colocado en ángulo recto sobre la superficie de trabajo.	► Para realizar una fijación, presione la fijadora de forma que el guía clavos quede en ángulo recto con la superficie de trabajo.
 <p>Los elementos de fijación no se sujetan en la superficie de trabajo de acero.</p>	La superficie de trabajo es demasiado delgada.	► Seleccione otro método de fijación.
	El contenido de la carga de gas no es suficiente para la unidad de embalaje de elementos de fijación.	Consumo de gas excesivo debido a frecuentes presiones sin disparo.
La fijadora no se separa.	Estado incorrecto del pistón.	► Subsane el estado incorrecto del pistón. → página 36
	La detección de clavos está bloqueada y la tecla RESET no enrasa con la carcasa al presionarla.	► Retire cuerpos extraños y clavos en la zona del guía clavos. → página 36
	El elemento de fijación se ha atascado en el cargador de pernos.	► Retire el elemento de fijación atascado.



Anomalía	Posible causa	Solución
La fijadora no se separa.	Hay un clavo atascado bajo la palanca delante de la punta del pistón.	► Retire la carga de gas, presione la herramienta hacia abajo y oprima firmemente el gatillo.
La tasa de fallos de fijación es demasiado alta.	El cargador de pernos no se ha colocado en ángulo recto sobre la superficie de trabajo.	► Para realizar una fijación, presione la fijadora de forma que el guía clavos quede en ángulo recto con la superficie de trabajo.
	El elemento de fijación utilizado es incorrecto.	► Utilice un elemento de fijación adecuado.
	La superficie de trabajo es demasiado dura.	► Considere la posibilidad de usar herramientas DX.
La fijadora no fija.	Guía deslizante de clavos no llevada a mano hacia delante.	► Desbloquee la guía deslizante de clavos y desplácela hacia delante hasta el tope.
	No hay clavos suficientes en el cargador (hay 2 clavos o menos).	► Cargue el cargador. → página 33
	Alimentación de clavos averiada.	► Utilice otra tira de clavos.
		► Limpie el cargador.
	Carga de gas vacía	► Compruebe el estado de la carga de gas. → página 35
	El LED 1 está encendido en rojo.	► Compruebe el estado de la carga de gas. → página 35
	Hay aire en los conductos del gas.	► Presione tres veces la fijadora sin disparar.
	Cuerpos extraños en la zona del guía clavos.	► Retire cuerpos extraños y clavos en la zona del guía clavos. → página 36
	La fijadora está demasiado caliente.	► Deje que la fijadora se enfríe.
	► Error electrónico.	► Retire la carga de gas y vuelva a insertarla. Si el problema persiste, inserte una carga de gas nueva.
La fijadora está caliente y no fija (incluso después de un descanso).	La tasa de fijación es claramente superior a 1200 fijaciones/hora.	► Deje que la fijadora se enfríe.
La fijadora no fija o lo hace solo ocasionalmente.	Las condiciones del entorno exceden el rango permitido.	► Asegúrese de que se cumplan los rangos permitidos según los datos técnicos.
	La temperatura de la carga de gas está fuera del rango permitido.	► Asegúrese de que se cumplan los rangos permitidos según los datos técnicos.
	Se han formado burbujas de gas en el sistema de dosificación del gas.	► Retire la carga de gas y vuelva a introducirla.
	La fijadora no se ha levantado completamente después de la fijación.	► Después de la fijación, levante completamente la fijadora de la superficie de trabajo.
El elemento de fijación no puede extraerse del guía clavos.	El elemento de fijación se ha atascado en el cargador de pernos.	► Retire el elemento de fijación atascado.



13 Reciclaje

Las herramientas  Hilti están fabricadas en su mayor parte con materiales reutilizables. La condición para dicha reutilización es una separación adecuada de los materiales. En muchos países, Hilti recoge las herramientas usadas para su recuperación. Pregunte en el Servicio de Atención al Cliente de Hilti o a su asesor de ventas.



- ▶ No deseche las herramientas eléctricas, los aparatos eléctricos ni las baterías junto con los residuos domésticos.

14 Garantía del fabricante

- ▶ Si tiene alguna consulta acerca de las condiciones de la garantía, póngase en contacto con su sucursal local de Hilti.

Manual de instruções original

1 Indicações sobre o Manual de instruções

1.1 Relativamente a este Manual de instruções

- Antes da colocação em funcionamento, leia este manual de instruções. Esta é a condição para um trabalho seguro e um manuseamento sem problemas.
- Tenha em atenção as instruções de segurança e as advertências neste Manual de instruções e no produto.
- Guarde o manual de instruções sempre junto do produto e entregue-o a outras pessoas apenas juntamente com este manual de instruções.

1.2 Explicação dos símbolos

1.2.1 Advertências

As advertências alertam para perigos durante a utilização do produto. São utilizadas as seguintes palavras de aviso:

PERIGO

PERIGO !

- ▶ Indica perigo iminente que pode originar acidentes pessoais graves ou até mesmo fatais.

AVISO

AVISO !

- ▶ Indica um possível perigo que pode causar graves ferimentos pessoais, até mesmo fatais.

CUIDADO

CUIDADO !

- ▶ Indica uma situação potencialmente perigosa que pode originar ferimentos corporais ou danos materiais.

1.2.2 Símbolos no manual de instruções

Neste manual de instruções são utilizados os seguintes símbolos:



Consultar o manual de instruções



Instruções de utilização e outras informações úteis



Manuseamento com materiais recicláveis



Não deitar as ferramentas eléctricas e baterias no lixo doméstico



1.2.3 Símbolos nas figuras

Em figuras são utilizados os seguintes símbolos:

	Estes números remetem para a figura respectiva no início do presente manual de instruções.
3	A numeração nas imagens indica passos de trabalho importantes ou componentes importantes para os passos de trabalho. No texto, estes passos de trabalho ou componentes são realçados com os respectivos números, p. ex. (3).
	Na figura Vista geral são utilizados números de posição que fazem referência aos números da legenda na secção Vista geral do produto .
	Este símbolo pretende despertar a sua atenção durante o manuseamento do produto.

1.3 Símbolos dependentes do produto

1.3.1 Símbolos no produto

No produto são utilizados os seguintes símbolos:

	Sinal de obrigação geral
	Use óculos de protecção
	Use protecção auricular
	Use capacete de segurança
	Recicle os desperdícios

1.4 Identificações de texto

1.4.1 Realce de partes de texto

Designações e inscrições estão identificadas do seguinte modo:

'	Designação de elementos de comando com inscrições na ferramenta de fixação.
« »	Inscrições na ferramenta de fixação

1.5 Dados informativos sobre o produto

Os produtos destinam-se ao utilizador profissional e só podem ser operados, mantidos e reparados por pessoal autorizado, devidamente qualificado. Estas pessoas deverão estar informadas em particular sobre os potenciais perigos. O produto e seu equipamento auxiliar podem representar perigo se usados incorrectamente por pessoas não qualificadas ou se usados para fins diferentes daqueles para os quais foram concebidos.

A designação e o número de série são indicados na placa de características.

- ▶ Registe o número de série na tabela seguinte. Precisa dos dados do produto para colocar questões ao nosso representante ou posto de serviço de atendimento aos clientes.

Dados do produto

Ferramenta de fixação, a gás	GX 3
Geração	01
N.º de série	

1.6 Declaração de conformidade

Declaramos sob nossa exclusiva responsabilidade que o produto aqui descrito está em conformidade com as directivas e normas em vigor. Na parte final desta documentação encontra uma reprodução do organismo de certificação.

As documentações técnicas estão aqui guardadas:

Hilti Entwicklungsgesellschaft mbH | Zulassung Geräte | Hiltistraße 6 | 86916 Kaufering, DE



2.1 Normas de segurança

Trabalho seguro com a ferramenta de fixação

- ▶ Em caso de pressionamento da ferramenta de fixação contra uma parte do corpo podem ocorrer ferimentos graves devido a um accionamento acidental de uma fixação. **Nunca pressione a ferramenta de fixação contra a sua mão ou uma outra parte do corpo.**
- ▶ Ao encaixar fixadores específicos para uma determinada aplicação na guia de pregos (por exemplo, chapas redondas, abraçadeiras, grampos, etc.) podem ocorrer ferimentos devido ao accionamento acidental de uma fixação. **Ao encaixar fixadores específicos para uma determinada aplicação, nunca pressione com a mão ou outra parte do corpo contra a guia de pregos.**
- ▶ **Nunca aponte a ferramenta de fixação na sua direcção ou na direcção de terceiros.**
- ▶ **Mantenha os braços flectidos quando utilizar a ferramenta de fixação (não estique os braços).**
- ▶ **Esteja atento ao que está a fazer e tenha prudência ao trabalhar com a ferramenta de fixação. Não utilize a ferramenta de fixação se estiver cansado ou sob influência de drogas, álcool ou medicamentos.** Um momento de falta de atenção na utilização da ferramenta de fixação pode causar ferimentos graves.
- ▶ Ao puxar para trás o dispensador de pregos, certifique-se de que este engata.
- ▶ **Não permita que o dispensador de pregos ressalte para a frente quando solta o retentor; em vez disso desloque-o para a frente.** Pode entalar os dedos.
- ▶ Não fixe os elementos de fixação **numa material base demasiado duro**, como aço soldado ou aço fundido. A fixação nestes materiais pode causar fixações erradas e a ruptura de elementos de fixação.
- ▶ Não fixe os elementos de fixação **num material base demasiado macio**, como madeira ou gesso cartonado. A fixação nestes materiais pode causar fixações erradas e a perfuração do material base.
- ▶ Não fixe os elementos de fixação **num material base demasiado quebradiço**, como vidro ou ladrilhos. A fixação nestes materiais pode causar fixações erradas e a fragmentação do material base.
- ▶ Antes da fixação, certifique-se de que não existe a possibilidade de ferir pessoas ou danificar objectos que se encontrem atrás do material base.
- ▶ Accione o gatilho apenas se a ferramenta de fixação estiver pressionada contra o material base, de forma a que a guia de pregos esteja introduzida na ferramenta de fixação até ao batente.
- ▶ **Utilize impreterivelmente luvas de protecção quando tem de realizar manutenções na ferramenta de fixação quente.**
- ▶ Em caso de elevadas frequências de fixação após longos períodos de utilização, as superfícies no exterior do punho podem ficar quentes. Utilize luvas para protecção contra queimaduras.
- ▶ Se a ferramenta de fixação estiver sobreaquecida, retire a lata de gás e deixe a ferramenta de fixação arrefecer. Não exceda a Frequência máxima de fixação.
- ▶ Durante o processo de fixação, pode acontecer que o material estilhace ou que seja projectado material da fita. O material projectado pode ferir o corpo e os olhos. **Use óculos de protecção adequados, protecção auricular e capacete de segurança.** A utilização de equipamento de protecção individual, como, por exemplo, máscara antipoeiras, sapatos de segurança antiderrapantes, capacete de segurança ou protecção ocular e auricular adequadas, consoante o tipo e aplicação da ferramenta, reduzem o risco de ferimentos. Também outras pessoas na área envolvente devem utilizar óculos de protecção e um capacete de segurança.
- ▶ Utilize uma protecção auricular adequada (consultar a Informação sobre ruído nos Dados Técnicos). A fixação dos elementos de fixação é activada através da ignição de uma mistura de gás e ar. A carga sonora daí resultante pode prejudicar a audição. Também as pessoas na área envolvente devem utilizar uma protecção auricular adequada.
- ▶ Quando efectuar uma fixação, segure a ferramenta de fixação com firmeza e perpendicularmente à base. Assim, ajuda a evitar que o elemento de fixação faça ricochete no material base.
- ▶ Nunca fixe um segundo elemento de fixação no mesmo local. Tal pode causar rupturas e o emperramento de elementos de fixação.
- ▶ **Nunca fixe uma cavilha ou prego uma segunda vez.** Ao serem utilizados novamente, os elementos de fixação podem quebrar e causar ferimentos.
- ▶ Retire sempre a lata de gás (→ Página 48) e esvazie o carregador (→ Página 48), antes de substituir o carregador ou realizar trabalhos de limpeza, reparação e manutenção, bem como antes do armazenamento e transporte ou se deixar a ferramenta de fixação sem qualquer supervisão.
- ▶ Após a utilização, pouse a ferramenta no chão. Uma ferramenta montada no prolongador, encostada à parede, em caso de acidente, pode causar ferimentos.



- ▶ Ao rodar a ferramenta de fixação para baixo, não segure o prolongador pela extremidade traseira. Devido à grande força de alavanca pode perder o controlo sobre o movimento de rotação da ferramenta de fixação. Isso pode causar ferimentos e danos materiais.
- ▶ Verifique a ferramenta de fixação e os acessórios quanto a eventuais danos para assegurar um funcionamento correcto. Certifique-se de que todas as peças móveis estão perfeitamente operacionais, sem encravar e sem avarias. Todas as peças devem estar correctamente encaixadas e preencher todos os requisitos de segurança. Dispositivos de protecção e componentes danificados devem ser reparados ou substituídos adequadamente pelo Centro de Assistência Técnica **Hilti**, desde que não seja indicado nada em contrário no manual de instruções.
- ▶ A sua ferramenta de fixação só deve ser reparada por pessoal qualificado e só devem ser utilizadas peças sobresselentes originais. Isto assegurará que a segurança da ferramenta de fixação se mantenha.
- ▶ Não é permitida a modificação ou manipulação da ferramenta de fixação.
- ▶ **Não utilize a ferramenta de fixação onde exista risco de incêndio ou de explosão.**
- ▶ Tenha em consideração as influências ambientais. Não exponha a ferramenta de fixação à chuva, neve ou outras condições atmosféricas adversas. Não a utilize em locais húmidos ou molhados.
- ▶ Utilize a ferramenta de fixação apenas em áreas de trabalho bem ventiladas.
- ▶ Seleccione as combinações certas de guia de pregos e elemento de fixação. Uma combinação errada pode danificar a ferramenta de fixação ou reduzir a qualidade da fixação.
- ▶ Observe as regras de aplicação.

Perigos devido a corrente eléctrica

- ▶ Antes de iniciar os trabalhos, verifique o local de trabalho relativamente a cabos eléctricos encobertos, bem como tubos de gás e água, por ex., com um detector de metais.
- ▶ Segure a ferramenta de fixação apenas pelo punho isolado, quando realizar trabalhos em que possa encontrar cabos eléctricos encobertos. O contacto com um cabo sob tensão também pode colocar partes metálicas da ferramenta sob tensão e causar um choque eléctrico.

Indicações para o manuseamento do gás utilizado

- ▶ Observe as indicações na lata de gás e nas informações fornecidas em conjunto.
- ▶ O gás que sai é prejudicial para os pulmões, pele e olhos. Mantenha o rosto e os olhos afastados do compartimento da lata de gás até aprox. 10 segundos após a remoção da lata de gás.
- ▶ Não accione a válvula da lata de gás manualmente.
- ▶ Em caso de inalação de gás, leve a pessoa para o ar livre ou um compartimento com boa ventilação e mantenha-a em posição confortável. Caso necessário, procure um médico.
- ▶ **Se uma pessoa estiver inconsciente, procure um médico.** Leve essa pessoa para um compartimento com boa ventilação e coloque-a na posição lateral estável. Se a pessoa tiver deixado de respirar, aplique respiração artificial e administre-lhe oxigénio, se necessário.
- ▶ Após contacto do gás com os olhos, lave-os muito bem com água, por alguns minutos.
- ▶ Em caso de contacto do gás com a pele, lave a superfície de contacto muito bem com água morna e sabão. Depois, aplique um creme para a pele.

Informações gerais sobre a segurança pessoal

- ▶ Mantenha uma postura corporal ergonómica. Mantenha sempre uma posição correcta, em perfeito equilíbrio. Desta forma será mais fácil manter o controlo sobre a ferramenta de fixação em situações inesperadas.
- ▶ Mantenha outras pessoas, e principalmente as crianças, afastadas do raio de acção da ferramenta durante os trabalhos.



3 Descrição

3.1 Vista geral do produto 1

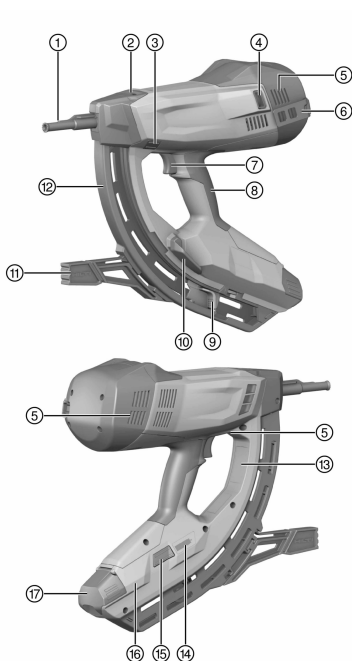

- ① Guia de pregos
- ② Cursor para ajuste da profundidade de fixação e destravamento da guia de pregos
- ③ Tecla **RESET**
- ④ Válvula de admissão/saída
- ⑤ Saídas de ar
- ⑥ Gancho de cinto
- ⑦ Gatilho
- ⑧ Punho
- ⑨ Dispensador de pregos
- ⑩ Travamento do carregador
- ⑪ Pé de apoio
- ⑫ Carregador
- ⑬ Placa de características
- ⑭ Indicação de lata de gás
- ⑮ Tecla **GAS**
- ⑯ Compartimento da lata de gás
- ⑰ Tampa do compartimento da lata de gás

3.2 Utilização correcta

O produto descrito é uma ferramenta de fixação a gás ("ferramenta de fixação"). Destina-se à fixação de elementos de fixação adequados em betão, aço, bloco de arenito calcário, alvenaria de betão, alvenaria com reboco e outros materiais base apropriados para a fixação directa.

A ferramenta de fixação só deve ser utilizada manualmente ou com prolongador (acessório).

3.3 Incluído no fornecimento

Ferramenta de fixação a gás com guia de pregos, mala, Manual de instruções.

Poderá encontrar outros produtos de sistema aprovados para o seu produto no seu Centro de Assistência **Hilti** ou online, em: www.hilti.group

3.4 Guias de pregos

A guia de pregos detém o prego ou guia o prego e direcciona o elemento de fixação, durante o processo de projecção, para o local desejado no material base. Para as ferramentas de fixação **GX 3** e **GX 3-ME** (consultar a designação exacta na placa de características) estão disponíveis guias de pregos específicas para uma determinada aplicação (IF ou ME).

3.5 Elementos de fixação

Com a ferramenta de fixação podem ser processados dois tipos de elementos de fixação: pregos e cavilhas. Estão disponíveis, para diferentes aplicações, fixadores adicionais para o encaixe na guia de pregos.

3.6 Cursor para ajuste da profundidade de fixação e desbloqueio da guia de pregos

O cursor permite a redução da profundidade de fixação. Na posição **EJECT**, destrava a guia de pregos para a remoção.



Estado	Significado
+	Profundidade de fixação padrão
-	Profundidade de fixação reduzida
EJECT	Destravamento da guia de pregos

3.7 Tecla **RESET**

Após um processo de projecção pode acontecer que a guia de pregos não volte para a sua posição inicial. Isto é causado por uma posição incorrecta do pistão. Com a tecla **RESET** é possível corrigir a posição incorrecta do pistão.

Estado	Significado
A tecla RESET sobressai da carcaça. A sua margem branca está visível.	Posição incorrecta do pistão
A tecla RESET está alinhada com a carcaça.	Nenhuma posição incorrecta do pistão

3.8 Pé de apoio

Em material base nivelado, o pé de apoio facilita o posicionamento em ângulo recto da ferramenta de fixação, visto que já só é necessário prestar atenção ao posicionamento em ângulo recto no sentido lateral. Num material base desnivelado ou ondulado, poderá ser necessário retirar o pé de apoio, de forma a orientar-se a guia de pregos perpendicularmente ao material base.

3.9 Gancho de cinto

O gancho de cinto pode ser puxado em dois níveis.

Estado	Significado
Posição 1	Posição para engatar no cinto
Posição 2	Posição para engatar em escadas, andaimes, plataformas, etc.

3.10 Lata de gás



Observe as normas de segurança fornecidas com a lata de gás!

Para o funcionamento, a lata de gás tem de ser introduzida no compartimento da lata de gás da ferramenta de fixação.

O estado da lata de gás pode ser consultado se premir a tecla **GAS** no visor de LEDs.

Em caso de interrupções do trabalho, antes de trabalhos de manutenção, bem como antes do transporte e armazenamento da ferramenta de fixação, é necessário retirar a lata de gás.

3.11 Indicação do estado da lata de gás

Após premir a tecla **GAS**, o visor de LEDs exhibe o estado da lata de gás.



A indicação do nível de enchimento não funciona, se a guia de pregos estiver introduzida na ferramenta, até ao batente.

Estado	Significado
Todos os quatro LEDs acendem a verde.	O nível de enchimento está a 100 %.
Três LEDs acendem a verde.	O nível de enchimento é de mais ou menos 75 %.
Dois LEDs acendem a verde.	O nível de enchimento é de cerca de 50 %.
Um LED acende a verde.	O nível de enchimento é de cerca de 25 %.
Um LED pisca a verde.	O nível de enchimento é inferior a 10 %. Recomenda-se a substituição da lata de gás.



Estado	Significado
Um LED acende a vermelho.	Ou não se encontra nenhuma lata de gás na ferramenta de fixação, ou a lata de gás não está correcta, ou a lata de gás está vazia.

 Mesmo quando é exibido o nível de enchimento "vazio", a lata de gás contém, por motivos técnicos, ainda algum gás.

4 Características técnicas

4.1 Ferramenta de fixação

Peso (vazio)	3,9 kg
Temperatura operacional, temperatura ambiente	-10 °C ... 45 °C
Comprimento máximo de elementos de fixação	39 mm
Diâmetro de elementos de fixação	<ul style="list-style-type: none">• 2,6 mm• 3,0 mm
Movimento de contacto	40 mm
Capacidade do carregador	40 + 2 pregos
Frequência máxima de fixação (Elementos de fixação/h)	1 200

5 Carregamento da ferramenta de fixação

5.1 Carregamento para pregos de fixação

5.1.1 Estado de preparação para a fixação de pregos

Os pregos são alimentados através do carregador na forma de fitas de pregos.

 Para a fixação de pregos não deve estar colocado nenhum adaptador para fixação individual.

5.1.2 Colocar pregos no carregador

1. Puxe o dispensador de pregos para trás, até engatar.
2. Insira a fita de pregos até ao encosto no carregador.

 Fitas de pregos com pregos curtos podem, por lapso, ser introduzidas erradamente. Em caso de pregos curtos, certifique-se de que as pontas dos pregos estão orientadas para a frente.

AVISO

Risco de esmagamento! Os dedos podem ser esmagados ao soltar o dispensador de pregos.

- ▶ Não permita que o dispensador de pregos ressalte para a frente; em vez disso desloque-o para a frente até ao encosto.

3. Destrave o dispensador de pregos e guie-o para a frente, até ao encosto.

5.1.3 Colocar a lata de gás

1. Abra a tampa do compartimento da lata de gás.
2. Retire a tampa da lata de gás.

 Guarde a tampa, para que ao retirar a lata, por ex. ao descarregar e para o transporte, a possa voltar a fechar com segurança.

3. Empurre a lata de gás com a válvula para a frente, para o compartimento da lata de gás, de forma a que o clipe da lata de gás entre e engate na abertura para o clipe da lata de gás.
4. Feche a tampa do compartimento da lata de gás.
5. Sem premir o gatilho, pressione três vezes a ferramenta de fixação com a guia de pregos contra o material base, para purgar as tubagens de gás.



5.2 Carregamento para cavilhas de fixação

5.2.1 Estado de preparação para a fixação de cavilhas

As cavilhas têm de ser individualmente inseridas na guia de pregos, a partir da frente. É necessário um adaptador para a fixação individual. As unidades de embalagem incluem um adaptador para a fixação individual com as respectivas instruções de montagem.



Para a fixação de cavilhas, o carregador tem de ser esvaziado e tem de ser colocado um adaptador para a fixação individual.

5.2.2 Colocar o adaptador para fixação individual

▶ Coloque o adaptador para fixação individual (→ Página 49).

5.2.3 Colocar a lata de gás

▶ Coloque a lata de gás (→ Página 46).

6 Fixação de elementos de fixação

6.1 Aplicar pregos



AVISO

Risco de ferimentos! O pressionamento da ferramenta de fixação contra uma parte do corpo pode causar graves ferimentos em caso de accionamento acidental de uma fixação.

▶ **Nunca pressione a ferramenta de fixação contra a sua mão ou uma outra parte do corpo.**

1. Verifique o ajuste da profundidade de fixação.
2. Coloque a ferramenta de fixação com o pé de apoio e a guia de pregos no material base.
3. Pressione a ferramenta de fixação com a guia de pregos contra o material base, até ao batente.
4. Certifique-se de que a guia de pregos está posicionada perpendicularmente ao material base.
5. Prima o gatilho para a fixação.



A fixação não é possível, se a guia de pregos não estiver pressionada contra o material base, até ao batente.

6. Após a fixação, levante completamente a ferramenta de fixação do material base.
7. No final do trabalho ou se deixar a ferramenta de fixação sem qualquer supervisão, retire a lata de gás (→ Página 48) e esvazie o carregador (→ Página 48).

6.2 Aplicar cavilhas



AVISO

Risco de ferimentos! O pressionamento da ferramenta de fixação contra uma parte do corpo pode causar graves ferimentos em caso de accionamento acidental de uma fixação.

- ▶ **Ao encaixar elementos de fixação, nunca pressione a guia de pregos contra a mão ou uma parte do corpo.**
- ▶ **Nunca pressione a ferramenta de fixação contra a sua mão ou uma outra parte do corpo.**



AVISO

Risco de ferimentos devido a queda de objectos! Voltar a fixar um preço ou cavilha que não tenha sido correctamente fixado, pode enfraquecer a fixação. Como consequência podem ocorrer danos ou ferimentos devido à queda de um objecto fixado.

▶ **Nunca efectue uma fixação, para melhorar o assentamento de um prego ou cavilha já fixado.**

1. Verifique o ajuste da profundidade de fixação.
2. Insira uma cavilha na guia de pregos.
3. Coloque a ferramenta de fixação com o pé de apoio e a guia de pregos no material base.
4. Pressione a ferramenta de fixação com a guia de pregos contra o material base, até ao batente.
5. Certifique-se de que a guia de pregos está posicionada perpendicularmente ao material base.



6. Prima o gatilho para a fixação.



A fixação não é possível, se a guia de pregos não estiver pressionada contra o material base, até ao batente.

7. No final do trabalho ou se deixar a ferramenta de fixação sem qualquer supervisão, retire a lata de gás (→ Página 48).

7 Descarga da ferramenta de fixação

7.1 Retirar a lata de gás

1. Abra a tampa do compartimento da lata de gás.
2. Para soltar a lata de gás, pressione o clipe da lata de gás.
3. Retire a lata de gás do compartimento da lata de gás.
4. Coloque a tampa na lata de gás.
5. Feche a tampa do compartimento da lata de gás.

7.2 Esvaziar carregador

1. Puxe o dispensador de pregos para trás, até engatar.
2. Retire todas as fitas de pregos do carregador.



AVISO

Risco de esmagamento! Os dedos podem ser esmagados ao soltar o dispensador de pregos.

- ▶ Não permita que o dispensador de pregos ressalte para a frente; em vez disso desloque-o para a frente até ao encosto.
3. Destrave o dispensador de pregos e guie-o para a frente, até ao encosto.

7.3 Retirar o adaptador para fixação individual

- ▶ Após a fixação de cavilhas, retire o adaptador para fixação individual (→ Página 49).

8 Passos de operação opcionais

8.1 Verificar o estado da lata de gás

1. Sem pressionar a ferramenta de fixação, prima a tecla **GAS**.
2. Consulte o estado da lata de gás. → Página 45

8.2 Retirar o carregador

1. Puxe o dispensador de pregos para trás, até engatar.
2. Retire fitas de pregos soltas do carregador.



AVISO

Risco de esmagamento! Os dedos podem ser esmagados ao soltar o dispensador de pregos.

- ▶ Não permita que o dispensador de pregos ressalte para a frente; em vez disso desloque-o para a frente até ao encosto.
3. Destrave o dispensador de pregos e guie-o para a frente, até ao encosto.
 4. Abra o travamento do carregador.
 5. Rode o carregador em volta do ponto de rotação para a frente.
 6. Remova o carregador.

8.3 Inserir o carregador

1. Abra o travamento do carregador.
2. Insira a extremidade dianteira do carregador.
3. Rode o carregador até ao encosto na ferramenta de fixação.
4. Feche o travamento do carregador.



8.4 Retirar a guia de pregos

1. Retire a lata de gás. → Página 48
2. Coloque o cursor para o destravamento da guia de pregos na posição **EJECT**.
3. Retire a guia de pregos.

8.5 Colocar a guia de pregos

1. Retire a lata de gás. → Página 48
2. Insira a guia de pregos na fenda no nariz da ferramenta de fixação.
3. Segure a guia de pregos, para que não caia, e pressione a ferramenta de fixação com a guia de pregos contra um material base fixo, até que a guia de pregos encaixe.
4. Verifique se a guia de pregos está encaixada.
 - ▶ Assim que a guia de pregos esteja encaixada, o cursor para o desbloqueio da guia de pregos volta a estar na posição **+**.

8.6 Retirar o pé de apoio

1. Solte o mecanismo de travamento do pé de apoio premindo levemente.
2. Rode o pé de apoio em 90°.
3. Retire o pé de apoio.

8.7 Montar pé de apoio

1. Coloque o pé de apoio em ângulo recto relativamente ao carregador, e insira-o na fenda.
2. Rode o pé de apoio em 90° relativamente ao carregador, e faça-o engatar com uma leve pressão.

8.8 Colocar o adaptador para fixação individual

1. Retire a lata de gás. → Página 48
2. Retire o carregador. → Página 48
3. Coloque o adaptador para fixação individual.
4. Insira o carregador. → Página 48

8.9 Retirar o adaptador para fixação individual

1. Retire a lata de gás. → Página 48
2. Retire o carregador. → Página 48
3. Retire o adaptador para fixação individual.
4. Insira o carregador. → Página 48

9 Resolução de avarias

9.1 Corrigir a posição incorrecta do pistão

- ▶ Verifique a posição da tecla **RESET**. → Página 45

Resultado

- A tecla **RESET** sobressai da carcaça. A sua margem branca está visível.
- ▶ Para corrigir a posição incorrecta do pistão, prima a tecla **RESET**.

9.2 Remoção de objectos estranhos e pregos da área da guia de pregos

CUIDADO

Risco de ferimentos devido a peças projectadas! Uma fixação pode provocar ferimentos devido a peças projectadas, se houver objectos estranhos na área da guia de pregos ou se houver elementos de fixação presos na guia de pregos.

- ▶ Nunca tente corrigir avarias na ferramenta através do accionamento de outras fixações!

1. Retire a lata de gás. → Página 48
2. Esvazie o carregador. → Página 48
3. Retire o carregador. → Página 48



4. Retire a guia de pregos. → Página 49
5. Remova todos os objectos estranhos e pregos da área da guia de pregos.
6. Coloque a guia de pregos. → Página 49
7. Insira o carregador. → Página 48

10 Conservação e manutenção

10.1 Conservação da ferramenta de fixação

- ▶ As saídas de ar da ferramenta de fixação devem estar sempre limpas e desobstruídas.
- ▶ Mantenha os punhos limpos de óleo e gordura.
- ▶ Limpe regularmente → Página 50 a ferramenta de fixação.
- ▶ Não utilize pulverizadores, aparelhos de jacto de vapor ou água corrente para limpar.
- ▶ Não utilize produtos de limpeza que contenham silicone.
- ▶ Não utilize sprays nem lubrificantes e produtos de limpeza similares.

10.2 Limpeza da ferramenta de fixação

1. Retire a lata de gás. → Página 48
2. Esvazie o carregador. → Página 48
3. Liberte a guia de pregos de restos de plástico.
4. Limpe as saídas de ar com uma escova seca, sem deixar entrar sujidade ou objectos estranhos para o interior da ferramenta.
5. Limpe a parte exterior da ferramenta com um pano de limpeza húmido.

11 Transporte e armazenamento

11.1 Manutenção

- ▶ Para um funcionamento seguro, utilize apenas peças sobresselentes e consumíveis originais. Poderá encontrar as peças sobresselentes, consumíveis e acessórios aprovados por nós para o seu produto no seu Centro de Assistência **Hilti** ou em: www.hilti.group.
- ▶ Verifique, regularmente, todos os componentes da ferramenta de fixação e garanta que todos os elementos de comando funcionam perfeitamente.
- ▶ Não ligue a ferramenta de fixação se constatar danos, se estiver incompleta ou se houver elementos de comando inoperacionais.
- ▶ Mande reparar uma ferramenta de fixação defeituosa num Centro de Assistência Técnica **Hilti**.

11.2 Verificação do aparelho após manutenção



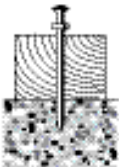

- ▶ Coloque o cursor para o ajuste da profundidade de fixação na posição \pm .

12 Ajuda em caso de avarias

No caso de avarias que não sejam mencionadas nesta tabela ou se não conseguir resolvê-las por si mesmo, contacte o nosso **Hilti Service**.

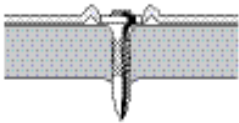
Avaria	Causa possível	Solução
 <p>Os elementos de fixação frequentemente não estão fixados em suficiente profundidade.</p>	Potência é demasiado baixa	▶ Coloque o cursor para o ajuste da profundidade de fixação na posição \pm .
	Elemento de fixação demasiado comprido	▶ Utilize um elemento de fixação mais curto.
	Material base é demasiado duro	▶ Pondere a utilização de ferramentas DX.
	A válvula de admissão/saída está suja ou tapada.	▶ Limpar a ferramenta de fixação e ter em atenção a postura da mão.



Avaria	Causa possível	Solução
 <p>Os elementos de fixação estão frequentemente fixados em demasiada profundidade.</p>	<p>Potência é demasiado elevada.</p>	<p>▶ Coloque o cursor para o ajuste da profundidade de fixação na posição \ominus.</p>
	<p>Elemento de fixação é demasiado curto.</p>	<p>▶ Utilize elementos de fixação mais compridos.</p>
 <p>Elementos de fixação partem.</p>	<p>Potência é demasiado baixa</p>	<p>▶ Coloque o cursor para o ajuste da profundidade de fixação na posição \oplus.</p>
	<p>Elemento de fixação demasiado comprido</p>	<p>▶ Utilize um elemento de fixação mais curto.</p>
	<p>Material base é demasiado duro</p>	<p>▶ Pondere a utilização de ferramentas DX.</p>
	<p>Guia de pregos não está posicionada perpendicularmente ao material base.</p>	<p>▶ Para fixar, pressione a ferramenta de fixação de forma a que a guia de pregos fique em ângulo recto relativamente ao material base.</p>
 <p>Elementos de fixação dobram.</p>	<p>Potência é demasiado baixa</p>	<p>▶ Coloque o cursor para o ajuste da profundidade de fixação na posição \oplus.</p>
	<p>Elemento de fixação demasiado comprido</p>	<p>▶ Utilize um elemento de fixação mais curto.</p>
	<p>Guia de pregos não está posicionada perpendicularmente ao material base.</p>	<p>▶ Para fixar, pressione a ferramenta de fixação de forma a que a guia de pregos fique em ângulo recto relativamente ao material base.</p>
 <p>Elementos de fixação não se seguram no material base de aço.</p>	<p>Material base é demasiado fino.</p>	<p>▶ Seleccione outro método de fixação.</p>
<p>Conteúdo da lata de gás não é suficiente para a unidade de embalagem dos elementos de fixação.</p> <p>A ferramenta de fixação não funciona.</p>	<p>Maior consumo de gás devido a pressionamento demasiado frequente contra material base realizar fixação.</p>	<p>▶ Evite pressionar a ferramenta contra material base sem realizar fixação.</p>
	<p>Posição incorrecta do pistão</p>	<p>▶ Corrija a posição incorrecta do pistão. → Página 49</p>
	<p>A detecção de pregos está bloqueada, e a tecla RESET, ao ser pressionada não fica alinhada com a carcaça.</p>	<p>▶ Remova objectos estranhos e pregos da área da guia de pregos. → Página 49</p>
	<p>Elemento de fixação está preso no carregador de pregos.</p>	<p>▶ Solte o elemento de fixação preso.</p>



Avaria	Causa possível	Solução
A ferramenta de fixação não funciona.	O prego prende por baixo da alavanca, diante da ponta do pistão.	▶ Retirar a lata de gás, pressionar a ferramenta para baixo e pressionar firmemente o gatilho.
Taxa de falha de fixação demasiado elevada.	O carregador de pregos não está posicionado perpendicularmente ao material base.	▶ Para fixar, pressione a ferramenta de fixação de forma a que a guia de pregos fique em ângulo recto relativamente ao material base.
	Utilizado elemento de fixação errado.	▶ Utilize um elemento de fixação adequado.
	Material base é demasiado duro	▶ Pondere a utilização de ferramentas DX.
Ferramenta de fixação não fixa.	Dispensador de pregos não empurrado para a frente.	▶ Destrave o dispensador de pregos e guie-o para a frente, até ao encosto.
	Pregos em número insuficiente no carregador (2 pregos ou menos).	▶ Coloque pregos no carregador. → Página 46
	Alimentação de pregos avariada	▶ Utilize uma outra fita de pregos. ▶ Limpe o carregador.
	Lata de gás vazia	▶ Verifique o estado da lata de gás. → Página 48
	LED 1 acende a vermelho	▶ Verifique o estado da lata de gás. → Página 48
	Ar nas tubagens de gás	▶ Pressione a ferramenta de fixação três vezes, sem a accionar.
	Objectos estranhos na zona da guia de pregos	▶ Remova objectos estranhos e pregos da área da guia de pregos. → Página 49
	A ferramenta de fixação está demasiado quente	▶ Deixe a ferramenta de fixação arrefecer.
	Avaria do sistema electrónico	▶ Retirar a lata de gás e colocá-la novamente. Caso o problema persista, colocar uma lata de gás nova.
A ferramenta de fixação está quente e após uma pausa também não fixa.	A taxa de fixação ficou nitidamente acima das 1200 fixações por hora.	▶ Deixe a ferramenta de fixação arrefecer.
A ferramenta de fixação não fixa ou fixa apenas esporadicamente.	As condições ambientais estão fora da faixa permitida.	▶ Assegure o cumprimento das faixas permitidas conforme os Dados Técnicos.
	Temperatura da lata de gás fora da faixa permitida.	▶ Assegure o cumprimento das faixas permitidas conforme os Dados Técnicos.
	Formaram-se bolhas de gás no sistema de dosagem do gás.	▶ Retire a lata de gás e volte a colocá-la.
	Após a fixação, a ferramenta de fixação não foi totalmente levantada do material base.	▶ Após a fixação, levante completamente a ferramenta de fixação da base.
Não é possível retirar o elemento de fixação da guia de pregos.	Elemento de fixação está preso no carregador de pregos.	▶ Solte o elemento de fixação preso.



13 Reciclagem

 As ferramentas **Hilti** são, em grande parte, fabricadas com materiais recicláveis. Um pré-requisito para a reciclagem é que esses materiais sejam devidamente separados. Em muitos países, a **Hilti** aceita a sua ferramenta usada para reutilização. Para mais informações dirija-se ao Serviço de Clientes **Hilti** ou ao seu vendedor.



- ▶ Não deite as ferramentas eléctricas, aparelhos electrónicos e baterias no lixo doméstico!
-

14 Garantia do fabricante

- ▶ Se tiver dúvidas em relação às condições de garantia, contacte o seu parceiro **Hilti** local.





FCC statement (applicable in US) / IC statement (applicable in Canada)

This device complies with Part 15 of the FCC Rules and RSS-210 of IC. Operation is subject to the following two conditions:

1. this device may not cause harmful interference, and
2. this device must accept any interference received, including interference that may cause undesired operation.

Déclaration FCC (valable aux États-Unis)/ Déclaration IC (valable au Canada)

Cet appareil est conforme au paragraphe 15 des dispositions FCC et RSS-210 de IC. La mise en service est soumise aux deux conditions suivantes :

1. Cet appareil ne devrait pas générer de rayonnements nuisibles.
2. L'appareil doit absorber toutes sortes de rayonnements, y compris les rayonnements entraînant des opérations indésirables.

Indicación FCC (válida en EE. UU.)/ indicación IC (válida en Canada)

Esta herramienta esta sujeta al artículo 15 de las disposiciones FCC y al RSS-210 de la indicación IC. La puesta en servicio esta sujeta a las dos condiciones siguientes:

1. Esta herramienta no debe generar ninguna radiación nociva para la salud.
2. La herramienta debe absorber cualquier tipo de radiación, incluso las provocadas por operaciones no deseadas.

Atendimento à Regulamentação Anatel

Este equipamento não tem direito à proteção contra interferência prejudicial e não pode causar interferência em sistemas devidamente autorizados.

Este produto está homologado pela ANATEL, de acordo com os procedimentos regulamentados pela Resolução 242/2000, e atende aos requisitos técnicos aplicados.

Para maiores informações, consulte o site da ANATEL

www.anatel.gov.br



01467-18-03265



Hilti Corporation
LI-9494 Schaan
Tel.:+423 234 21 11
Fax:+423 234 29 65
www.hilti.group



2126636